

LA SIESTA®



lasiesta.com

LA SIESTA GmbH
Im Wiesenweg 4
55270 Jugenheim
Germany

LA SIESTA Inc.
7355 S.W. 87th Ave., Ste. 100
Miami, FL 33173
USA

Tel: +49 6130 9119-19

Tel: +1 786 401-1138

- EN Manual
- DE Betriebsanleitung
- FR Manuel
- ES Manual
- IT Manuale
- NL Gebruiksaanwijzing
- DA Brugervejledning
- SV Bruksanvisning
- FI Ohjeet
- NO Bruksanvisning
- CS Příručka
- PL Instrukcja Obsługi
- RO Manual
- SK Návod Na Použitie
- RU Руководство
- EL ΕΓΧΕΙΡΙΔΙΟ ΧΡΗΣΗΣ
- ZH 说明书
- JA マニュアル
- KO 설명서



CasaMount

CMG30-9

1 x **A**
MultiSpot



1 x **B**
3

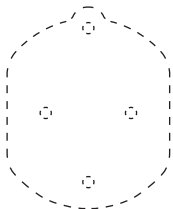

1 x **C**



4 x **D**



4 x **E**



1 x **F**
SmartHook



1

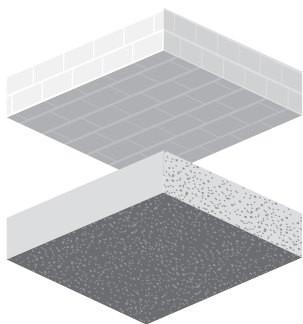

Min. 8,5 cm
Min. 3.3 Inches

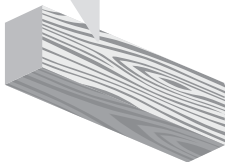

Min. 4 cm
Min. 1.6 Inches

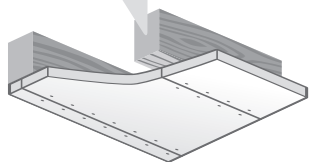

2

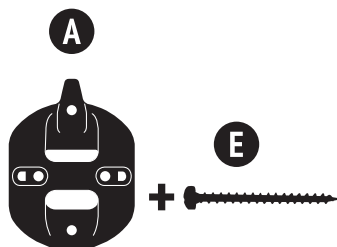
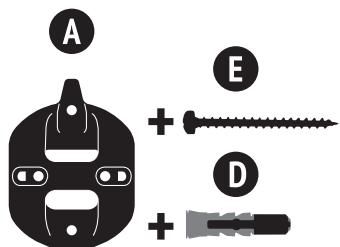

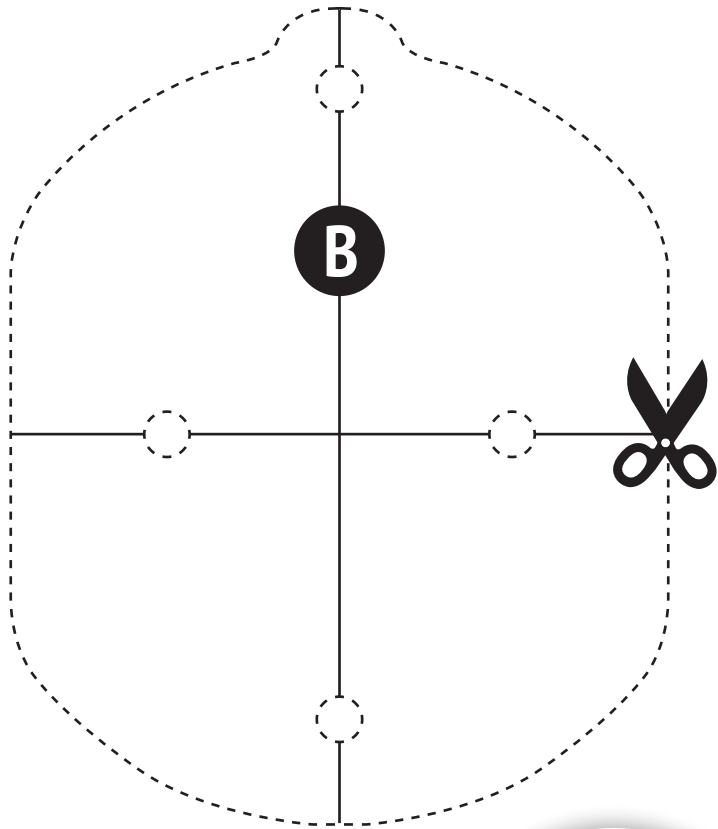

2a

— \varnothing 8 mm | 5/16 in

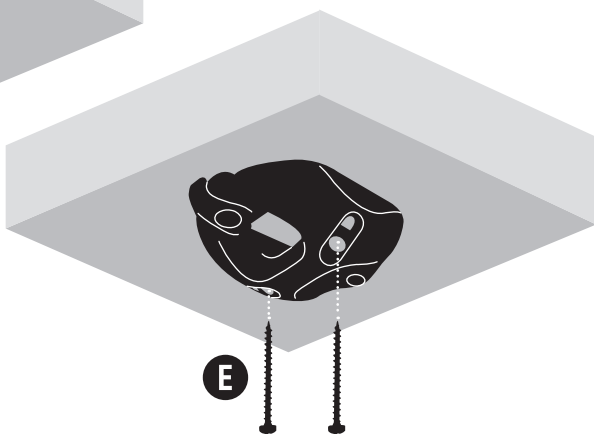
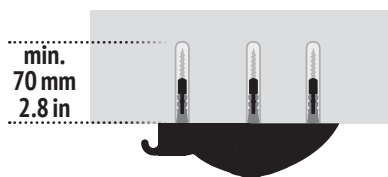
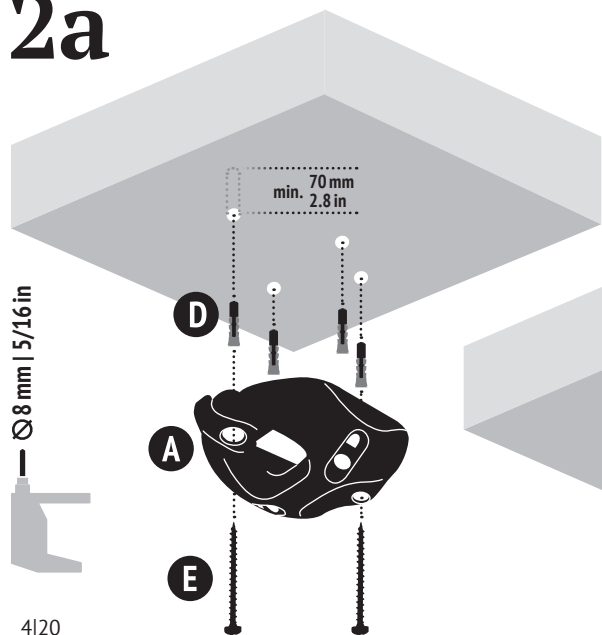

2b

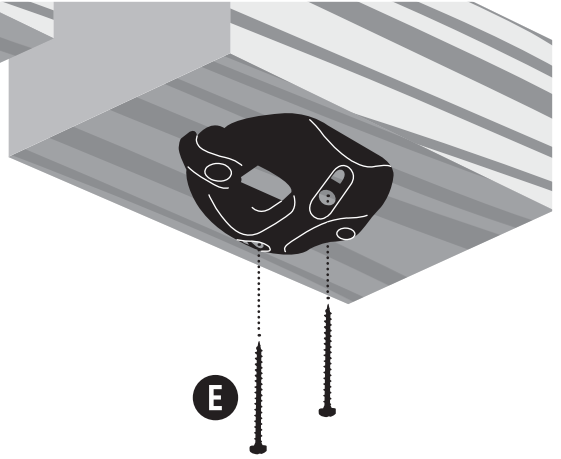
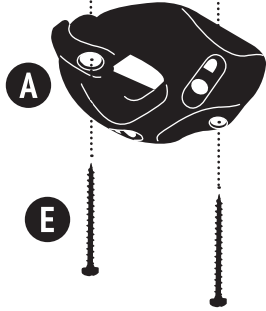

2c

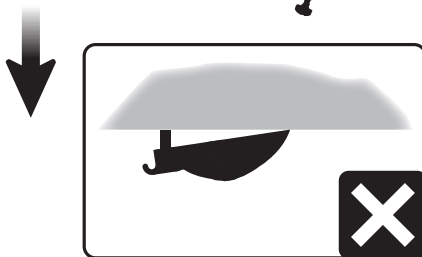
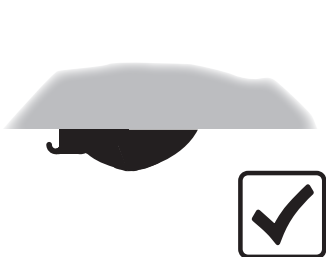
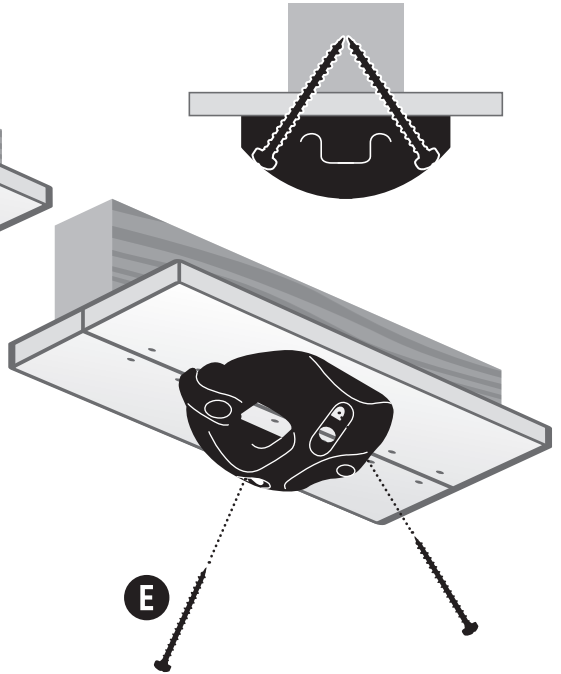
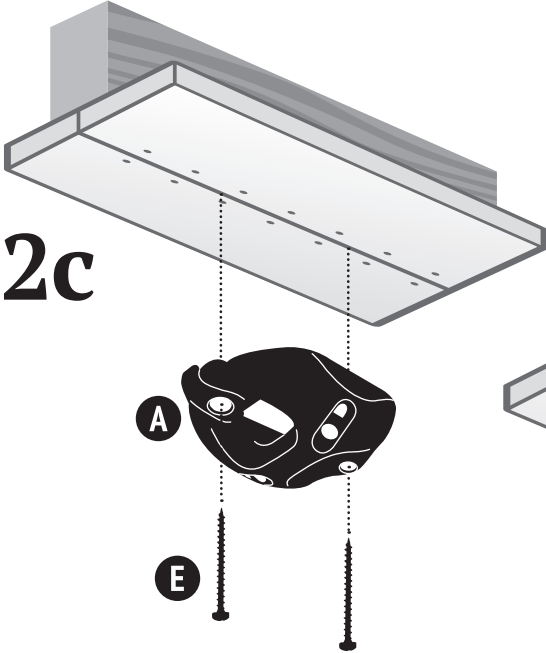

3

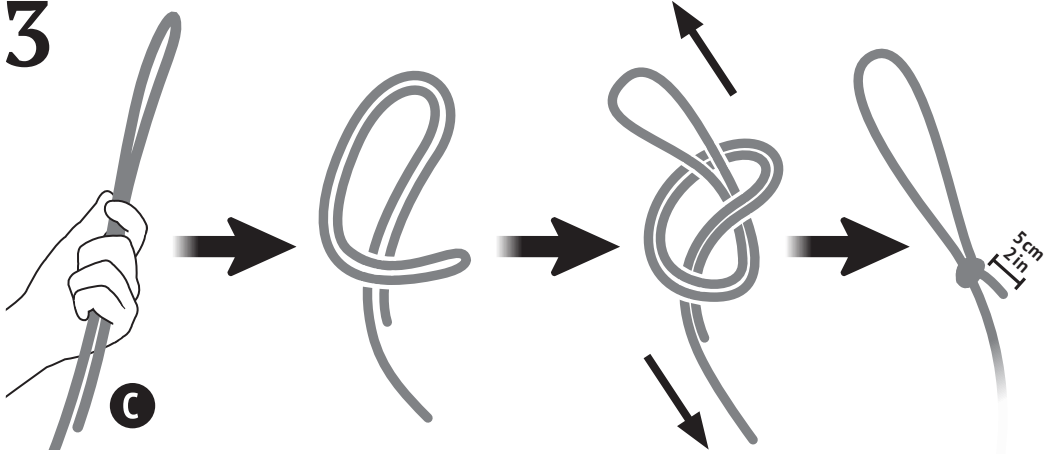

4

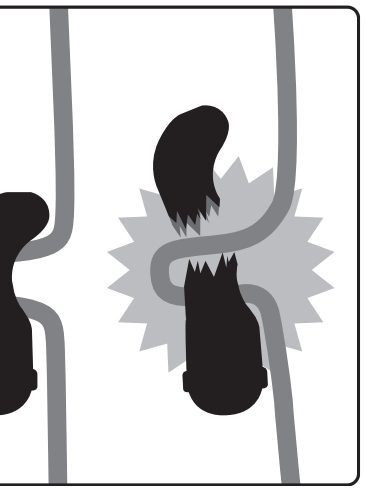
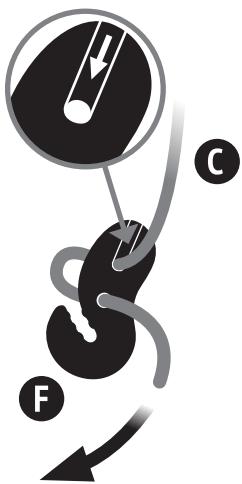

5

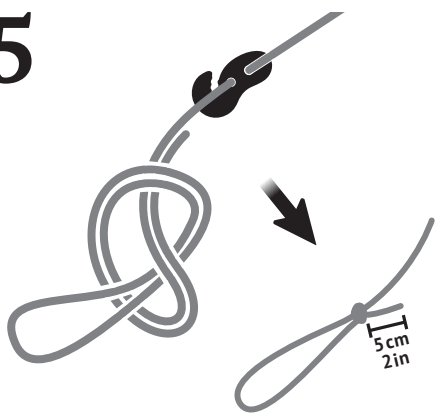

6

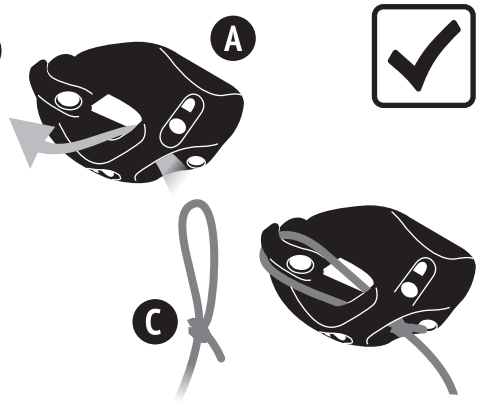

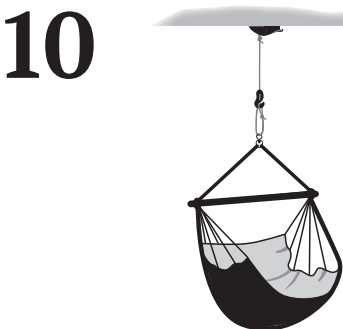
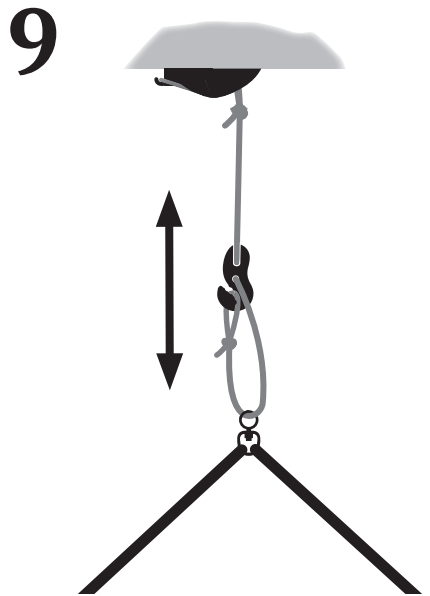
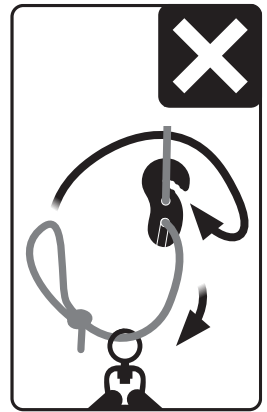
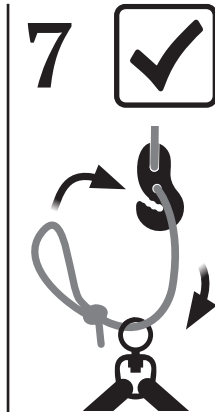
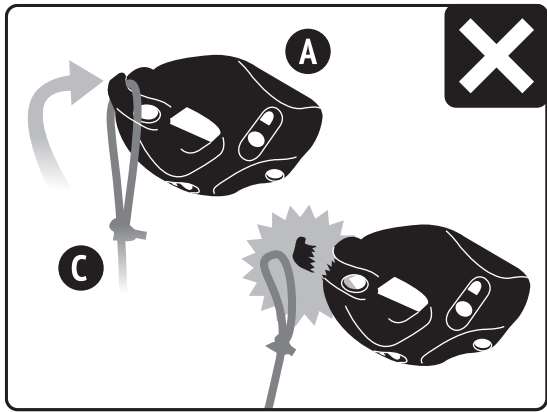



MANUAL
IMPORTANT: CAREFULLY READ
AND KEEP THIS MANUAL.



WARNING

Prevent any misuse! Long cord, risk of injury due to strangulation. Small parts that could be swallowed; packaging contains small parts for installing the product. Do not twist the suspension. Products must not be hung directly in the LA SIESTA MultiSpot. Risk of injury due to material breakage. Only one rope may be attached to each LA SIESTA MultiSpot. Prevent the suspension from coming into contact with sharp edges. The LA SIESTA MultiSpot must only be attached to load-bearing surfaces such as concrete or strong wooden beams and is not suitable for attachment to trees. The requirements for screws and dowels vary widely depending upon the nature of the load-bearing material. The supplied screws and dowels are high-quality universal solutions, but are not suitable for all applications. Therefore, the supplied screws and dowels should only be used if you can expertly establish their suitability for the material at the installation location. If you are not sure about the nature of your surface, contact a specialist and seek advice on suitable screws and dowels. The specified maximum carrying capacity refers exclusively to the delivered components and may be significantly reduced if the carrier material is not in a suitable condition, if unsuitable screws and dowels are used, or in the event of improper installation. Can only be used on thinner wooden constructions after carrying out an expert inspection to establish whether installation can be carried out. Drilling dust must be cleared from drill holes.

The supplied dowels must not be used when installing in wood. Remove rope(s) when not in use. This suspension is not a toy or sports equipment. Only use the suspension system for hammocks or hammock chairs. Children may only use this product under constant adult supervision.



CAUTION

Do not exceed the maximum carrying capacity of the product (see last page), as this will result in damage. If the product is damaged, stop using it and dispose of it appropriately. When choosing a location, keep walkways clear; select or create soft ground and keep sufficient distance from potential obstacles near and under the product to avoid collisions and injuries. Fully install the suspension before use. Only use the suspension if you have read and understood these operating instructions. The wall or ceiling attachment must be installed and the product must be mounted by adults in accordance with these operating instructions. Only use the product as described in these operating instructions. Check all visible components for stability and wear before each use. Replace defective individual parts immediately. Weather conditions and heavy use will increase the rate of wear. Do not use near heat sources or flames. Keep pets away from the product. Clean the suspension using only a moist towel. Do not use cleaning agents. Do not make any modifications to the product. Doing so will void the warranty. Dispose of the packaging properly and in an environmentally friendly way. If the product changes hands, hand over these operating instructions with it.



BETRIEBSANLEITUNG
WICHTIG: VOR GEBRAUCH
SORGFÄLTIG LESEN UND AUFBEWAHREN.



ACHTUNG

Jeglichen Missbrauch unterbinden! Lange Schnur, Verletzungsgefahr durch Strangulation. Verschluckbare Kleinteile, Verpackung enthält Kleinteile zur Installation des Produktes. Befestigung nicht verdrehen. Produkte dürfen nicht direkt in den LA SIESTA MultiSpot eingehangen werden. Verletzungsgefahr durch Materialbruch. An jedem LA SIESTA MultiSpot darf nur ein Seil angebracht werden. Kontakt der Befestigung zu scharfen Kanten ist zu vermeiden. Der LA SIESTA MultiSpot ist nur an tragenden Untergründen wie Beton oder starken Holzbalken anzubringen und nicht dafür geeignet an Bäumen befestigt zu werden. Je nach Beschaffenheit des tragenden Materials sind die Anforderungen an Schraube und Dübel sehr unterschiedlich. Die dem Lieferumfang beigelegten Schrauben und Dübel sind hochwertige

Universallösungen die jedoch nicht für alle Anwendungen passend sind. Verwenden Sie beigelegte Schrauben und Dübel daher nur sofern Sie fachkundig deren Eignung für das vor Ort vorzufindende Material einschätzen können. Wenn Sie sich über die Beschaffenheit Ihres Untergrundes nicht sicher sind, kontaktieren Sie einen Fachmann und lassen sich hinsichtlich passender Schrauben und Dübel beraten. Die angegebene maximale Belastbarkeit bezieht sich ausschließlich auf die ausgelieferten Komponenten und kann sich maßgeblich durch ungeeignete Beschaffenheit des Trägermaterials, Verwendung ungeeigneter Schrauben und Dübel oder unsachgemäßer Installation reduzieren. Nutzung an dünneren Holzkonstruktionen erst nach fachmännischer Prüfung ob eine Installation erfolgen kann. Bohrlöcher müssen von Bohrstaub befreit werden. Die mitgelieferten Dübel dürfen bei der Installation in Holz nicht verwendet werden. Seil(e) bei Nicht Nutzung abnehmen. Diese Befestigung ist kein Spiel- oder Sportgerät. Aufhängesystem ausschließlich für Hängematten oder Hängestühle verwenden. Nutzung durch Kinder nur unter ständiger Aufsicht von Erwachsenen.

VORSICHT

Die maximale Belastbarkeit des Produktes (siehe letzte Seite) nicht überschreiten, da es zu Schäden führt. Beschädigtes Produkt muss vorschriftsgemäß und umweltgerecht entsorgt werden. Bei der Wahl des Standortes Laufwege freihalten, einen weichen Untergrund wählen oder schaffen und Abstand zu potentiellen Hindernissen neben und unter dem Produkt halten, um Kollisionen und Verletzungen zu vermeiden. Die Befestigung vor Gebrauch vollständig montieren. Nutzen Sie die Befestigung nur, wenn Sie diese Betriebsanleitung gelesen und verstanden haben. Montage der Wand,- oder Deckenbefestigung und Ein-

hängen des Produktes muss durch Erwachsene gemäß dieser Betriebsanleitung erfolgen. Produkt nur nutzen wie in dieser Betriebsanleitung beschrieben. Vor jedem Gebrauch alle (sichtbaren) Komponenten auf Stabilität und Verschleiß prüfen, nicht intakte Einzelteile zwingend ersetzen. Witterung und starker Gebrauch beschleunigen den Verschleiß. Nicht in der Nähe von Hitzequellen oder Flammen nutzen. Haustiere vom Produkt fernhalten. Befestigung nur mit leicht feuchtem Tuch ohne Reinigungsmittel säubern. Nehmen Sie keine Modifikation am Produkt vor, dadurch erlischt die Gewährleistung. Entsorgen Sie die Verpackung vorschriftsgemäß und umweltgerecht. Sollte das Produkt den Besitzer wechseln, händigen Sie diese Betriebsanleitung mit aus.

 **MANUEL**
IMPORTANT : LISEZ CE MANUEL ATTENTIVEMENT
ET CONSERVEZ-LE POUR UNE CONSULTATION
ULTÉRIEURE.

AVERTISSEMENT

Eviter tout usage abusif ! Long cordon, risque de blessure par strangulation. Petites pièces pouvant être avalées, l'emballage contient des pièces de petite taille pour l'installation du produit. Ne pas tordre la fixation. Les produits ne doivent pas être directement accrochés au MultiSpot LA SIESTA. Risque de blessure par rupture de matériau. Une seule corde peut être fixée sur chaque MultiSpot LA SIESTA. Éviter le contact de la fixation avec des arêtes vives. Le MultiSpot LA SIESTA ne doit être fixé que sur des surfaces porteuses telles que le béton ou des poutres solides et ne convient pas à une fixation sur des arbres. Les exigences en matière de vis et de chevilles peuvent fortement varier en fonction de la nature du matériau porteur. Les vis et chevilles comprises dans la livraison sont des solutions universelles de haute qualité qui cependant ne sont pas adaptées à toutes les utilisations. Par conséquent, veuillez n'utiliser les vis et chevilles fournies que dans la mesure où vous pouvez juger de leur compatibilité avec votre surface porteuse. En cas d'incertitude concernant la nature de la surface porteuse, veuillez demander conseil auprès d'un professionnel qui vous renseignera sur les vis et chevilles adaptées. La capacité de charge maximale indiquée se rapporte exclusivement aux composants livrés et peut être significativement réduite en cas de surface porteuse inappropriée, d'utilisation de vis et de chevilles inappropriées ou d'installation incorrecte. Veuillez n'utiliser sur des constructions en bois minces qu'après avoir dûment contrôlé si une installation est possible. Les trous de perçage doivent être exempts de poussière de perçage.

Les chevilles fournies ne doivent pas être utilisées en cas d'installation sur du bois. Retirer les cordes en cas de non-utilisation. Cette fixation ne constitue pas un jouet ni un équipement sportif. Utiliser le système de suspension uniquement pour des hamacs ou chaises hamac. Utilisation par des enfants uniquement sous la surveillance permanente d'un adulte.

ATTENTION

Ne pas dépasser la capacité de charge maximale du produit (cf. dernière page) pour éviter tout dommage. Ne plus utiliser et mettre correctement au rebut tout produit endommagé. Lors du choix de l'emplacement de montage, ne pas entraver les voies de passage, choisir ou créer un sol mou et veiller à l'absence d'obstacles sous le produit et à côté de ce dernier afin d'éviter les collisions et les blessures. Monter entièrement la fixation avant l'utilisation. Veuillez n'utiliser la fixation qu'après avoir lu et compris cette notice d'utilisation. Le montage de la fixation murale ou de plafond et l'accrochage du produit doivent être effectués par des adultes conformément aux instructions de cette notice. N'utiliser le produit que conformément aux instructions de cette notice. Avant chaque utilisation, vérifier la stabilité et l'usure de tous les composants visibles, remplacer les pièces non intactes. Les intempéries et une utilisation intensive font s'accélérer l'usure. Ne pas utiliser à proximité de sources de chaleur ou de flammes. Tenir les animaux domestiques éloignés du produit. Nettoyer la fixation uniquement à l'aide d'un chiffon légèrement humide, sans produit nettoyant. N'apportez pas de modifications au produit, vous perdriez vos droits de garantie. Veuillez éliminer l'emballage dans le respect des consignes environnementales. Si le produit devait changer de propriétaire, veuillez également remettre cette notice d'utilisation.



MANUAL

IMPORTANTE: LEA ATTENTAMENTE
Y GUARDE ESTE MANUAL.



AVVERTENZA

¡Evitar cualquier tipo de uso indebido! Cuerda larga, riesgo de estrangulamiento. Riesgo de tragar piezas pequeñas, el embalaje contiene piezas pequeñas para la instalación del producto. No retorcer la sujeción. Los productos no deben colgarse directamente en la fijación MultiSpot de LA SIESTA. Riesgo de lesiones por rotura de material. Enganchar sólo una cuerda por cada MultiSpot de LA SIESTA. Evitar el contacto de la sujeción con cantos afilados. La fijación MultiSpot de LA SIESTA sólo debe colocarse en superficies portantes tales como hormigón o vigas de madera resistentes y no es apta para ser fijada a árboles. Dependiendo de las propiedades del material que soporta la carga, los tornillos y tacos deben cumplir requisitos diferentes. Los tornillos y tacos incluidos en el volumen de entrega son soluciones universales de alta calidad que, sin embargo, no resultan adecuadas para todas las aplicaciones. Por lo tanto, utilizar los tornillos y tacos suministrados sólo en caso de que se pueda determinar que sean los apropiados para el material que haya en el lugar de instalación. Si no se está seguro de las propiedades de la superficie que va a soportar la carga, consultar con un especialista qué tipo de tornillos y tacos son los adecuados. La capacidad de carga máxima indicada se refiere exclusivamente a los componentes suministrados y puede verse reducida de forma significativa por propiedades no adecuadas del material que soporta la carga, por el uso de tornillos y tacos inadecuados o por una instalación incorrecta. No usar en estructuras de madera de menor grosor hasta que un especialista haya comprobado que se pueda realizar la instalación. Eliminar el polvo que queda en los agujeros tras taladrar. Los tacos suministrados no deben

utilizarse si la instalación se realiza en madera. Quitar la(s) cuerda(s) en caso de no usar. Esta sujeción no es ningún juguete ni sirve para hacer ejercicio. Emplear el sistema de suspensión únicamente con hamacas y sillas colgantes. Sólo está permitido el uso a niños bajo la constante supervisión de adultos.



ATENCIÓN

No sobrepasar la máxima capacidad de carga del producto (ver última página), ya que pueden producirse daños. No utilizar el producto si está dañado; proceder a su correcta eliminación. Al elegir el lugar de instalación, dejar libres las zonas de paso, elegir suelo blando y mantener distancia con respecto a posibles obstáculos tanto a los lados como bajo el producto a fin de evitar choques y lesiones. Montar la sujeción por completo antes de usar. No utilizar la sujeción hasta haber leído y entendido estas instrucciones de uso. Únicamente adultos procederán a montar la sujeción de pared o techo y a colgar el producto conforme a dichas instrucciones. Utilizar el producto únicamente según lo descrito en estas instrucciones. Antes de su uso, comprobar la estabilidad y el posible desgaste de todos los componentes visibles, y sustituir de forma inmediata las piezas individuales que no estén en perfecto estado. La intemperie y el uso intenso aceleran el desgaste. No usar cerca de llamas o fuentes de calor. Mantener a las mascotas alejadas del producto. Limpiar sujeción solo con un paño ligeramente humedecido, sin productos de limpieza. No realice ninguna modificación en el producto, ya que la garantía perdería su validez. Elimine el embalaje debidamente y de forma respetuosa con el medio ambiente. Si el producto cambiara de propietario, entregar al nuevo propietario este manual de instrucciones.



MANUALE

IMPORTANTE: LEGGERE ATTENTAMENTE
E CONSERVARE QUESTO MANUALE.



AVVERTENZA

Evitare ogni tipo di abuso! Corda lunga, rischio di strangolamento. Le parti piccole possono essere inghiottite, la confezione contiene parti di piccole dimensioni per l'installazione del prodotto. Evitare la rotazione del fissaggio attorno al proprio asse. I prodotti non possono essere appesi direttamente nel dispositivo LA SIESTA MultiSpot. Rischio di infortunio a causa della rottura del materiale. In ogni dispositivo LA SIESTA MultiSpot può essere fissata soltanto una corda. Evitare che il fissaggio venga a contatto con spigoli vivi. Il dispositivo LA SIESTA

MultiSpot deve essere applicato soltanto su fondo portante come cemento o spesse travi di legno. A seconda della natura del materiale portante saranno molto diversi i requisiti per viti e tasselli. Le viti e i tasselli contenuti nella fornitura sono soluzioni universali di alta qualità che però non si adattano a tutti gli usi. Utilizzate quindi le viti e i tasselli compresi nella fornitura soltanto se siete in grado di valutare la loro adeguatezza per il materiale che intendete usare. Se non siete sicuri della natura del materiale del fondo contattate un esperto e fatevi consigliare sulle viti e sui tasselli più indicati da utilizzare. Il carico massimo indicato si riferisce esclusivamente ai componenti compresi nella fornitura e può ridursi notevolmente a causa della natura non idonea del materiale di supporto, utilizzo di viti e tasselli non indicati o installazione non consona. L'impiego

con strutture in legno più sottili è consentito soltanto dopo un controle professionele che ne consente l'installatie. Ripulire i fori dalla polvere van foratua. I tasselli in dotatie non devono essere usati in caso di installatie in legno. Eliminare le corde quando non si usa il prodotto. Questo fissaggio non è né un giocattolo né un atrezzo sportivo. Utilizzare il sistema di suspensie exclusivamente per amache o sedie pensili. I bambini possono usare il prodotto solo sotto la costante supervisie degli adulti.

ATTENZIONE

Non superare il carico massimo del prodotto (vedi ultima pagina) perché ciò potrebbe comportare dei danni. Se danneggiato evitare di usare il prodotto e smaltirlo correttamente. Scegliendo il punto dove appendere il prodotto fare attenzione a non bloccare zone di passaggio, scegliere un fondo morbido e mantenere la distanza da ostacoli

GBRUIKSAANWIJZING

BELANGRIJK: GBRUIKSAANWIJZING AANDACHTIG DOORLEZEN EN BEWAREN VOOR LATER GBRUIK.

WAARSCHUWING

Ieder misbruik voorkomen! Lang touw, gevaar voor verwonding door verwuring. Gemakkelijk in te slikken kleine onderdelen, de verpakking bevat kleine onderdelen voor de installatie van het product. Bevestiging niet verdraaien. De producten mogen niet direct in de LA SIESTA MultiSpot worden gehangen. Gevaar voor verwonding door materiaalbreek. Aan iedere LA SIESTA MultiSpot mag slechts één touw worden bevestigd. Voorkom dat de bevestiging contact maakt met scherpe randen. De LA SIESTA MultiSpot mag alleen aan dragende ondergronden zoals beton of sterke houtbalken worden bevestigd en is niet geschikt om aan bomen te worden bevestigd. Afhankelijk van de aard van het dragende materiaal zijn de eisen aan schroeven en pluggen zeer verschillend. De met de leveringsomvang meegeleverde schroeven en pluggen zijn hoogwaardige universele oplossingen die echter niet voor alle toepassingen geschikt zijn. Gebruik de meegeleverde schroeven en pluggen daarom uitsluitend als u deskundig de geschiktheid ervan voor het materiaal ter plaatse kunt inschatten. Als u twijfelt over de aard van uw ondergrond, neem dan contact op met een vakman en laat u adviseren over de geschikte schroeven en pluggen. De aangegeven maximale belastbaarheid heeft uitsluitend betrekking op de meegeleverde componenten en kan door een ongeschikte aard van het draagmateriaal, gebruik van ongeschikte schroeven en pluggen of onjuiste installatie aanzienlijk worden verminderd. Het gebruik op dünnere houtconstructies is pas toegestaan nadat een vakman heeft gecontroleerd of de installatie kan plaatsvinden. De boorgaten moeten worden vrijgemaakt van boors-

potenziali sia vicino che sotto il prodotto al fine di evitare collisioni e infortuni. Portare a termine il montaggio del fissaggio prima dell'uso. Utilizzare il fissaggio soltanto dopo aver letto e compreso queste istruzioni per l'uso. Montaggio a parete o fissaggio al soffitto e la sospensione del prodotto deve essere eseguito da adulti in conformità con queste istruzioni per l'uso. Usare il prodotto come descritto in queste istruzioni per l'uso. Prima di ogni utilizzo controllare la stabilità e il livello d'usura tutti i componenti visibili, sostituire assolutamente le singole parti non intatte. Il maltempo e un uso intenso ne accelerano l'usura. Non utilizzare vicino a fonti di calore o fiamme. Tenere lontani gli animali domestici dal prodotto. Pulire il dispositivo di fissaggio soltanto con un panno bagnato, senza usare detersivi. Non apportare alcuna modifica al prodotto perché ciò farebbe estinguere la garanzia. Smaltire la confezione seguendo le direttive e in modo compatibile con l'ambiente. Se il prodotto dovesse cambiare proprietario accludere anche queste istruzioni per l'uso.

tof. De meegeleverde pluggen mogen niet worden gebruikt bij de installatie in hout. Het touw/de touwen verwijderen wanneer ze niet worden gebruikt. Deze bevestiging is geen spel- of sporttoestel. Gebruik het ophangstelsysteem uitsluitend voor hangmatten of hangstoelen. Gebruik door kinderen uitsluitend onder doorlopend toezicht van volwassenen.

VOORZICHTIG

De maximale belastbaarheid van het product (zie de laatste pagina) niet overschrijden, aangezien dit tot schade leidt. Een beschadigd product niet meer gebruiken en op de juiste wijze weggooien. Houd bij de keuze van de locatie loopplanken vrij, kies of creëer een zachte ondergrond en houd afstand tot potentiële obstakels naast en onder het product om botsingen en verwondingen te vermijden. De bevestiging vóór gebruik volledig monteren. Gebruik de bevestiging uitsluitend wanneer u deze gebruiksaanwijzing hebt gelezen en begrepen. De montage van de muur- of plafondbevestiging en het ophangen van het product moet worden uitgevoerd door volwassenen overeenkomstig deze gebruiksaanwijzing. Het product uitsluitend gebruiken zoals in deze gebruiksaanwijzing is beschreven. Voor ieder gebruik alle zichtbare componenten controleren op stabiliteit en slijtage, niet intacte onderdelen moeten absoluut worden vervangen. Weersomstandigheden en intensief gebruik versnellen de slijtage. Niet gebruiken in de buurt van warmtebronnen of vlammen. Huisdieren uit de buurt van het product houden. De bevestiging uitsluitend reinigen met een lichtvochtige doek zonder reinigingsmiddel. Breng geen wijzigingen aan het product aan, hierdoor komt de garantie te vervallen. Gooi de verpakking volgens de voorschriften en milieuvriendelijk weg. Als het product een andere bezitter krijgt, levert u deze gebruiksaanwijzing erbij.



BRUGERVEJLEDNING

VIGTIGT: LÆS DENNE BRUGERVEJLEDNING GRUNDIGT OG GEM DEN TIL SENERE BRUG.



ADVARSEL

Sørg for at forhindre enhver form for misbrug! Lang snor, kvælningsrisiko. Smådele kan sluges, emballagen indeholder smådele til installation af produktet. Sno ikke monteringssettet. Produkterne må ikke hænges direkte op i LA SIESTA MultiSpot. Risiko for at komme til skade på grund af materialebrud. Der må kun anbringes ét reb i hver LA SIESTA MultiSpot. Undgå at monteringssettet kommer i kontakt med skarpe kanter. LA SIESTA MultiSpot må kun anbringes på bærende underlag så som beton eller stærke træbjælker og er derfor ikke egnet til montering på træer. Krav til skruer og rawlplugs er meget forskellige alt efter det bærende materiales beskaffenhed. De medfølgende skruer og rawlplugs er førsteklasses universalløsninger, som dog ikke passer til alle anvendelser. Anvend derfor kun de medfølgende skruer og rawlplugs, såfremt du som sagkyndig kan vurdere, om de er egnede til det materiale, der findes på stedet. Hvis du ikke er sikker på underlagets beskaffenhed, skal du kontakte en fagmand og få rådgivning om passende skruer og rawlplugs. Den anførte maksimale belastningsgrad er kun møntet på de leverede komponenter og kan reduceres ved manglende beskaffenhed af bærematerialet, anvendelse af uegnede skruer og rawlplugs eller ikke korrekt installation. Ved anvendelse af tyndere trækonstruktioner skal det først kontrolleres af en sagkyndig, om en installation kan foretages. Borestøv skal fjernes fra borehullerne. De medfølgende rawlplugs må ikke anvendes ved

installation i træ. Reb tages af, når det/de ikke anvendes. Dette monterings sæt er ikke legetøj eller sportsudstyr. Ophængsystemet må kun anvendes til hængekøjer eller hængestole. Må kun benyttes af børn, hvis de er under konstant opsyn af voksne.



FORSIGTIG

Den maksimale belastning af produktet (se sidste side) må ikke overskrides, da dette fører til skader. Et beskadiget produkt må ikke anvendes mere og skal bortskaffes korrekt. Når der vælges placeringssted, skal gangarealer holdes fri, der skal vælges eller skaffes et blødt underlag, og afstanden til potentielle forhindringer ved siden af og under produktet skal overholdes for at undgå kollisioner og tilskadekomst. Monteringssettet skal monteres fuldstændigt før brug. Anvend kun monteringssettet, hvis du har læst og forstået brugsanvisningen. Montering af væg- eller loftsmonteringssettet og ophæng af produktet skal udføres af voksne i henhold til denne brugsanvisning. Produktet må kun anvendes som beskrevet i denne brugsanvisning. Før hver anvendelse skal alle synlige komponenter kontrolleres for stabilitet og slitage, ikke intakte enkeltdele skal ubetinget udskiftes. Vejret og intensiv brug fører til øget slitage. Må ikke anvendes i nærheden af varmekilder eller flammer. Hold kæledyr borte fra produktet. Rengør kun monteringssettet med en let fugtig klud uden rengøringsmiddel. Der må ikke foretages ændringer på produktet, dette medfører bortfald af garantien. Emballages skal bortskaffes miljøvenligt i henhold til gældende regler. Hvis produktet skifter ejer, bedes denne brugsanvisning følge med.



BRUKSANVISNING

VIKTIGT: LÄS NOGGRANT DEN HÄR BRUKSANVISNINGEN OCH FÖRVARA DEN VÄL.



VARNING

Varje form av felaktig användning måste förhindras! Lång upphängningslina, risk för strypskador. Smådelar som kan sväljas, förpackningen innehåller smådelar för installation av produkten. Se till att fästordningen inte förvrids. Inga produkter får hängas upp i LA SIESTA MultiSpot. Risk för kroppsskador genom materialbrott. På varje LA SIESTA MultiSpot får endast en lina anbringas. Se till att fästordningen inte kommer i kontakt med vassa kanter. LA SIESTA MultiSpot ska endast fästas i betong eller starka träbalkar och får inte fästas i träd. Beroende på det bärande materialets beskaffenhed kan olika typer av skruvar och pluggar behövas. De medlever-

erade skruvarna och pluggarna är högkvalitativa universallösningar men passar ändå inte för alla användningar. De bifogade skruvarna och pluggarna ska bara användas om du med sakkunskap kan bedöma att de är lämpade för materialet på platsen. Om du inte är säker på underlagets beskaffenhed bör du kontakta en fackman och ta råd av denne om passende skruvar och pluggar. Den angivna maximala belastningsförmågan avser enbart de levererade komponenterna och kan reduceras avsevärt om bärmaterialet är olämpligt, t.ex. genom användning av olämpliga skruvar och pluggar eller felaktig installation. På tunnare träkonstruktioner ska MultiSpot endast användas om en fackman kontrollerat att montering kan ske. Borrhål måste befrias från borrspån. De medleverade pluggarna får inte användas vid montering i trä. Ta bort linan/linorna när produkten inte används. Den här fästordningen är inget lek- eller

sportredskap. Upphångningssystemet ska endast användas för hängmattor eller hängstolar. Får användas av barn endast under uppsikt av vuxna.

OBSERVERA

Produktens maximala belastningsförmåga (se sista sidan) får inte överskridas, det leder till skador. En skadad produkt får inte användas längre och ska behandlas som avfall. När du väljer upphångningsplats måste du se till att gångvägar hålls fria, välja ett mjukt underlag och hålla tillräckligt avstånd till eventuella hinder bredvid och under produkten, så att kollisioner och skador undviks. Före användning ska fästnanordningen vara fullständigt monterad. Använd inte fästnanordningen förrän du har läst och förstått den här bruksanvisningen. Montering i vägg eller tak och Produkten måste

hängas upp av vuxna personer och i enlighet med den här bruksanvisningen. Använd endast produkten på det sätt som beskrivs i den här bruksanvisningen. Före varje användning ska stabiliteten och eventuell förslitning på alla synliga komponenter kontrolleras, enstaka delar som inte är intakta måste ersättas. O gynnsamma väderförhållanden och frekvent användning kan göra att produkten förslits snabbare. Får inte användas i närheten av värmekällor eller öppen eld. Håll husdjur borta från produkten. Fästnanordningarna ska bara torkas av med en lätt fuktad trasa utan rengöringsmedel. Gör inga ändringar på produkten, då upphör garantin att gälla. Se till att förpackningen avfallshanteras enligt gällande bestämmelser och på ett miljövänligt sätt. Om produkten byter ägare ska bruksanvisningen överlämnas till den nya ägaren.

 **OHJEET**
TÄRKEÄÄ: LUE NÄMÄ OHJEET
TARKOIN JA PIDÄ NE TALLESSA.

VAROITUS

Tuotteen väärinkäyttö estettävä! Pitkä naru. Kuristumisvaara. Helposti nieltäviä pieniä osia. Pakkaus sisältää tuotteen asennukseen tarvittavia pieniä osia. Kiinnikettä ei saa kiertää. Tuotteita ei saa ripustaa suoraan LA SIESTA MultiSpotiin. Materiaalin rikkoutuminen aiheuttaa tapaturman vaaran. Kuhunkin LA SIESTA MultiSpotiin saa kiinnittää vain yhden köyden. Estä kiinnikkeen osuminen teräviin reunoihin. LA SIESTA MultiSpotin saa asentaa vain kantaviin rakenteisiin, kuten betoniin tai vahvoihin puupalkkeihin, eikä se sovellu ripustettavaksi puihin. Ruuvi ja tulppa on valittava kantavan materiaalin vaatimusten mukaan. Toimitukseen sisältyvät ruuvit ja tulpat ovat laadukkaita yleiskäyttöön sopivia osia, mutta ne eivät sovellu kaikkiin käyttötarkoituksiin. Oheisia ruuveja ja tulppia saa käyttää vain, kun niiden on arvioitu soveltuvan asennuskohteen materiaaliin. Jos asennusalan materiaalista ei ole varmuutta, ammattilaista on pyydettävä neuvomaan soveltuvien ruuvien ja tulppien valitsemisessa. Ilmoitettu suurin sallittu kuormitettavuus viittaa vain toimitettuihin osiin ja voi olla huomattavasti pienempi, jos asennusalan rakenne ja materiaalit eivät ole tarkoitukseen soveltuvia vääränlaisten ruuvien ja tulppien käyttö tai virheellinen asennus. Tuotteen saa asentaa ohuempiin puurakenteisiin vasta asiantuntijan tarkastettua, soveltuvatko nämä tarkoitukseen. Porausreistä on poistettava pöly. Pakkauksen tulppia ei saa käyttää puuhun asentamiseen. Köysi (köydet) irrotettava, kun tuotetta

ei käytetä. Kiinnike ei ole leikki- eikä urheiluväline. Ripustusjärjestelmää saa käyttää vain riippumatoille tai -tuoleille. Lapset saavat käyttää tuotetta vain aikuisen jatkuvassa valvonnassa.

HUOMIO

Tuotteen suurinta sallittua kuormitusta (ks. viimeinen sivu) ei saa ylittää, koska tämä voi johtaa vahinkoihin. Vahingoittunutta tuotetta ei saa käyttää ja se on hävitettävä asianmukaisesti. Asennuspaikkaa valittava siten, että kulkuväylät pysyvät vapaina, että alusta on pehmeä ja että väli mahdollisiin tuotteen vieressä tai alla oleviin esteisiin on vapaa eikä johda törmäyksiin. Kiinnike asennettava kokonaan paikalleen ennen käyttöä. Kiinnikettä saa käyttää vain, kun tämä käyttöohje on luettu ja sisäistetty. Seinä- tai kattokiinnikkeen asennuksen ja tuotteen ripustuksen saa tehdä vain aikuinen tämän käyttöohjeen mukaisesti. Tuotetta saa käyttää vain tässä käyttöohjeessa kuvatulla tavalla. Kaikkien näkyvien osien lujuus ja kuluminen on tarkastettava aina ennen käyttöä, ja muussa kuin moitteettomassa kunnossa olevat yksittäiset osat on vaihdettava heti. Sääolosuhteet ja runsas käyttö edistävät kulumista. Ei saa käyttää lämmönlähteiden tai liekkien lähetyillä. Kotieläimet pidettävä etäällä tuotteesta. Kiinnike puhdistetaan nihkeällä liinalla ilman puhdistusaineita. Tuotteeseen ei saa tehdä mitään muutoksia, sillä ne aiheuttavat takuun raukeamisen. Pakkaus hävitettävä asianmukaisesti ja ympäristöystävällisesti. Tämä käyttöohje on annettava mukaan luovutettaessa tuote toiselle omistajalle.



BRUKSANVISNING

VIKTIG: LES DENNE BRUKSANVISNINGEN
FORSIKTIG OG BEHOLD DEN FOR SENERE BRUK.



ADVARSEL

Unngå enhver form for misbruk! Lang snor, fare for strangulering. Små deler som kan svelges, emballasjen inneholder smådelar for installasjon av produktet. Ikke vri festet. Produktene får ikke henges rett inn i LA SIESTA MultiSpot. Materialbrudd kan medføre skade. På hver LA SIESTA MultiSpot får man kun feste ett tau. Man må unngå at festet kommer i kontakt med skarpe kanter. LA SIESTA MultiSpot får kun settes opp på bærende underlag som betong eller sterke trebjelker og den er ikke egnet til festing i trær. Alt etter beskaffenheten til det bærende materialet kan kravene til skruene og pluggene være svært ulike. Skruene og pluggene som er vedlagt er høyverdige universalløsninger som likevel ikke passer til all bruk. Bruk derfor de vedlagte skruene og pluggene kun hvis du selv kan vurdere om materialet er egnet til bruk på stedet. Hvis du ikke er sikker på undergrunnens beskaffenhet, ber vi deg kontakte fagfolk og innhente råd angående passende skruer og pluggar. Den maksimale belastbarheten som er oppgitt er basert på de vedlagte komponentene og de kan reduseres betraktelig hvis bærematerialet er uegnet, bruk av uegnete skruer og pluggar eller feilaktig installasjon. Bruk av tynnere trekonstruksjoner får kun foretas etter at man har kontrollert om det er faglig forsvarlig å foreta installasjonen. Borestøv i borehullene må fjernes. De vedlagte pluggene får ikke benyttes ved installasjon i tre. Ta av tauene når produktet



FORSIKTIG

Den maksimale belastbarheten til produktet (se siste side) må ikke overskrides. Det kan medføre skade. Skadet produkt får ikke lenger benyttes. Det må kastes. Ved valg av stedet hvor produktet skal henges opp, må man påse at gang- og kjøreveier i nærheten er fri, man må velge et mykt underlag og man må holde avstand til mulige hindre i nærheten av eller under produktet, slik at man unngår kollisjoner og skader. Festet må monteres fullstendig før bruk. Du må ha lest og forstått denne bruksanvisningen før du benytter festet. Montering av vegg- eller takfeste og innhenging av produktet må gjennomføres av voksne iht. bruksanvisningen. Produktet får kun benyttes som beskrevet i denne bruksanvisningen. Før hver bruk må man kontrollere alle synlige komponenter ang. stabilitet og slitasje, enkeltdeler som ikke er intakte må byttes ut. Vær, vind og hyppig bruk øker slitasjen. Må ikke benyttes i nærheten av varmekilder eller åpen flamme. Hold husdyr borte fra produktet. Rengjør festet kun med lett fuktet klut uten rengjøringsmidler. Ikke foreta noen modifikasjoner på produktet. Det vil medføre at garantien slettes. Kast emballasjen på en miljøvennlig måte i henhold til forskriftene. Hvis produktet bytter eier, må denne bruksanvisningen følge produktet.



PŘÍRUČKA

DŮLEŽITÉ: TUTO PŘÍRUČKU
SI PŘEČTĚTE A USCHOVEJTE.



UPOZORNĚNÍ

Zabraňte jakémukoliv zneužití! Dlouhá šňůra, nebezpečí uškrcení. Malé části, u kterých hrozí nebezpečí spolknutí; balení obsahuje malé dílky sloužící k instalaci výrobku. Upevnění nefekrucujte. Výrobky nesmí být zavěšeny přímo v LA SIESTA MultiSpotu. Nebezpečí úrazu způsobeného prasknutím materiálu. Na každém LA SIESTA MultiSpotu může být připevněno pouze jedno lano. Upevnění nesmí přijít do kontaktu s ostrými hranami. LA SIESTA MultiSpot je třeba připevnit k nosným základům jako je beton nebo silné dřevěné trámy; není vhodný pro upevnění na stromy. V závislosti na vlastnostech nosného materiálu jsou požadavky na šroub a hmoždinku velice různé. U šroubů a hmoždinek přiložených k výrobku se jedná o kvalitní univerzální řešení, přesto ale nejsou ideální v každé situaci. Využijte proto prosím přiložené šrouby a hmoždinky pouze

v případě, že dokážete odborně posoudit jejich vhodnost pro materiál, ve kterém mají být použity. Pokud si nejste složením a vlastnostmi nosného materiálu jisti, kontaktujte raději odborníka a nechte si ohledně vhodných šroubů a hmoždinek poradit. Udaná maximální odolnost vůči zátěži se vztahuje výlučně na námi dodané komponenty a může být rozhodujícím způsobem omezena nevhodným složením nosného materiálu, použitím neodpovídajících šroubů a hmoždinek či nesprávnou instalací. Používat výrobek na slabších dřevěných konstrukcích lze pouze po odborném přezkoumání, zda je instalace možná. Vyrvané otvory je třeba zbavit prachu, který vrtáním vznikl. Hmoždinky dodávané společně s výrobkem nelze použít pro instalaci do dřeva. Lano (lana) po použití složte a nechte viset. Toto upevnění není ani hračkou, ani sportovním náčiním. Tento závěsný systém používejte pouze pro závěsné sedačky a sítě (hamaky). Děti mohou výrobek používat pouze pod stálým dozorem dospělé osoby.

POZOR

Nepřekračujte maximální odolnost výrobku vůči zátěži (viz poslední strana), jelikož to vede k jeho poškození. Poškozený výrobek dále nepoužívejte, ale náležitým způsobem zlikvidujte. Při výběru vhodného stanoviště dbejte na ponechání volných průchodů, výrobek používejte vždy nad měkkým podložím a dodržujte dostatečnou vzdálenost od potenciálních překážek; můžete tím zabránit kolizím a zbytečným zraněním. Před použitím kompletně sestavte upevnění. Upevnění používejte pouze v případě, že jste si přečetli tento návod k použití a porozuměli mu. Montáž upevnění do stěny či stropu a zavěšení výrobku musí provádět dospělá osoba a v souladu s tímto návodem

PL

INSTRUKCJA OBSŁUGI

UWAGA: PROSZĘ DOKŁADNIE ZAPOZNAĆ SIĘ Z NINIEJSZĄ INSTRUKCJĄ I ZACHOWAĆ JĄ NA PRZYSZŁOŚĆ.

OSTRZEŻENIE

Zapobiegać użyciu niezgodnie z przeznaczeniem! Długi sznur, ryzyko obrażeń wskutek uduszenia. Małe części, które mogą zostać połknięte – opakowanie zawiera małe części przeznaczone do montażu produktu. Nie przekręcać mocowania. Produkty nie mogą być bezpośrednio zawieszane do LA SIESTA MultiSpot. Ryzyko obrażeń wskutek pęknięcia materiału. Do każdego LA SIESTA MultiSpot można przymocować jedną linę. Unikać kontaktu mocowania z ostrymi krawędziami. LA SIESTA MultiSpot może być przymocowywany tylko do powierzchni nośnych, takich jak beton lub grube belki drewniane. Nie jest przeznaczony do mocowania na drzewach. W zależności od rodzaju materiału nośnego obowiązują różne wymagania dotyczące wkrętów i kołków. Wkręty i kołki objęte zakresem dostawy są wysokiej jakości uniwersalnymi rozwiązaniami, które jednakże nie są odpowiednie do wszystkich zastosowań. Użyć dołączonych wkrętów i kołków tylko w przypadku, jeśli można fachowo ocenić ich przydatność do zastosowania razem z materiałem znajdującym się na miejscu. Jeśli użytkownik nie ma pewności odnośnie właściwości podłoża, powinien skontaktować się ze specjalistą i uzyskać poradę w zakresie pasujących wkrętów i kołków. Podana maksymalna nośność odnosi się wyłącznie do dostarczonych komponentów i może ulec obniżeniu wskutek nieodpowiednich właściwości materiału nośnego, zastosowanie niewłaściwych wkrętów i kołków lub niewłaściwą instalację. Cieńsze konstrukcje z drewna można wykorzystać dopiero po fachowej ocenie możliwości montażu. Otwory po

użyciu. Wyródek používejte pouze způsobem popsaným v tomto návodu k použití. Před každým použitím zkontrolujte všechny viditelné komponenty, zda jsou stabilní a nejsou opotřebované nebo poškozené; poškozené díly je nezbytně nutné vyměnit. Vliv počasí a hojné používání urychlují opotřebení výrobku. Nepoužívejte ho v blízkosti plamenů či jiných zdrojů horka. Do blízkosti výrobku nepouštějte domácí zvířata. Upevnění čistěte lehce navlhčeným hadrem bez čisticích prostředků. Výrobek nijak neupravujte; případnými úpravami zaniká garancní nárok. Obal zlikvidujte podle předpisů a šetrně k životnímu prostředí. Pokud výrobek změní majitele, předejte novému majiteli společně s výrobkem i tento návod k použití.

wierceniú muszà zostaç oczyszczona z pyłu powstałego podczas wiercenià. Dostarczonych kołków nie można użyc do montażu w drewnie. Zdjàc linę/liny w przypadku nieużywania. Mocowanie nie jest urządzeniem do zabawy, ani sportowym. System do zawieszania stosować wyłącznie do mat hamakowych lub foteli hamakowych. Korzystanie przez dzieci wyłącznie pod stałym nadzorem dorosłych.

PRZESTROGA

Nie przekraczàc maksymalnej nośności produktu (patrz ostatnia strona), ponieważ może to spowodować szkody. Nie używajà uszkodzonego produktu i zutilizowaç go prawidłowo. Przy wyborze miejsca instalacji pozostawiç wolne przejście, wybraç miękkie podłóże, zapewniç odstęp od potencjalnych przeszkód wokół produktu i pod nim, aby uniknàc kolizji i powstania obrażeń. Przed użyciem przeprowadziç kompletny montaż mocowania. Korzystaç z mocowania wyłącznie pod warunkiem zapoznania się z niniejszà instrukcjà obsługi i jej zrozumienia. Montaż na ścianie lub suficie i Zawieszenie produktu może wykonaç osoba dorosła zgodnie z niniejszà instrukcjà obsługi. Używajà produktu wyłącznie w sposób opisany w niniejszej instrukcji obsługi. Przed każdym użyciem sprawdziç wszystkie widoczne elementy pod kątem stabilności i zużycia, poszczególne zużyte części niezwłocznie wymieniç. Warunki atmosferyczne i intensywne eksploatacja przyspieszajà zużycie. Nie korzystaç w pobliżu źródeł ciepła lub płomieni. Trzymaç poza zasięgiem zwierząt domowych. Mocowanie czyścić wyłącznie lekko zwilżoną szmatką bez środków piorących. Nie modyfikowaç produktu, w przeciwnym razie gwarancja wygasa. Opakowanie usunàc zgodnie z przepisami i wymaganiami ochrony środowiska. W przypadku zmiany właściciela produktu przekazaç niniejszà instrukcjà obsługi.

RO

MANUAL**IMPORTANT: CITIȚI CU ATENȚIE ACEST MANUAL ȘI PĂSTRAȚI-L.****! AVERTISMENT**

Evitați orice utilizare necorespunzătoare! Șnur lung, pericol de rănire prin strângulare. Piese mici, care pot fi înghițite; ambalajul conține piese mici pentru instalarea produsului. Nu răsușiți elementele de fixare. Nu este permisă agățarea produselor direct în MultiSpot LA SIESTA. Pericol de rănire prin ruperea materialului. La fiecare MultiSpot LA SIESTA trebuie atașată numai o singură frânghie. Trebuie evitat contactul elementelor de fixare cu muchiile ascuțite. LA SIESTA MultiSpot trebuie amplasat numai pe o suprafață portabilă, precum betonul sau grinzile de lemn solide și nu este adecvat pentru fixarea de copaci. În funcție de caracteristicile materialului portant, cerințele cu privire la șuruburi și dibluri sunt foarte diferite. Șuruburile și diblurile conținute în setul de livrare reprezintă soluții universale extrem de utile, care nu sunt adecvate totuși pentru toate cazurile de utilizare. Pentru urmare, utilizați șuruburile și diblurile livrate numai dacă puteți stabili în mod sigur că acestea sunt potrivite pentru materialul de la fața locului. În cazul în care nu sunteți sigur de caracteristicile suprafeței, contactați un specialist și rugați-l să vă consilieze cu privire la tipul de șuruburi și dibluri adecvat. Capacitatea de încărcare maximă specificată se referă exclusiv la componentele livrate și se poate reduce în funcție de caracteristicile improprii ale materialului portant, utilizarea șuruburilor și diblurilor neadecvate sau instalarea necorespunzătoare. Utilizarea pe construcțiile din lemn mai subțiri este permisă numai după ce se verifică posibilitatea de instalare de către un specialist. Trebuie îndepărtat praful rezultat în urma lucrărilor de găurire din oficiile găurite. Nu este permisă utilizarea diblurilor livrate pentru instalarea în lemn. Detașați frâng-

hia (frânghiile) atunci când nu se utilizează. Aceste elemente de fixare nu sunt un obiect de joacă sau de sport. Utilizați sistemul de suspendare exclusiv pentru hamace sau scaune suspendate. A se utiliza de către copii numai sub supravegherea în permanență de către adulți.

! ATENȚIE

Nu depășiți capacitatea maximă de încărcare a produsului (consultați ultima pagină), deoarece acest lucru poate produce daune. Nu mai folosiți produsul dacă este deteriorat și eliminați-l corespunzător. Atunci când alegeți locul de montare, păstrați libere căile de evacuare, alegeți sau creați o suprafață moale și păstrați o distanță corespunzătoare față de potențialele obstacole de lângă și de sub produs pentru a evita coliziunile și răniurile. Montați complet elementele de fixare înainte de utilizare. Utilizați elementele de fixare numai dacă ați citit și ați înțeles aceste instrucțiuni de utilizare. Montarea elementelor de fixare pe perete sau plafon și suspendarea produsului trebuie să se facă de către adulți, conform acestor instrucțiuni de utilizare. Utilizați produsul numai în modul descris în aceste instrucțiuni de utilizare. Înainte de utilizare, verificați toate componentele vizibile cu privire la stabilitate și uzură; înlocuiți imediat piesele individuale care nu sunt intacte. Influențele meteorologice și utilizarea intensă accelerează uzura. Nu utilizați produsul în apropierea surselor de căldură sau a flăcărilor. Țineți la distanță animalele domestice de produs. Curățați elementele de fixare numai cu o lavetă umedă, fără soluție de curățare. Nu efectuați modificări la produs; în caz contrar se anulează garanția. Eliminați ambalajul conform reglementărilor și într-un mod ecologic. În cazul în care înstrăinați produsul, înmânați-i utilizatorului aceste instrucțiuni de utilizare.

SK

NÁVOD NA POUŽITIE**DŔLEŽITÉ: TENTO NÁVOD SI POZORNE PREČÍTAJTE A USCHOVAJTE HO.****! UPOZORNENIE**

Zabráňte akémukoľvek zneužitiu! Dlhá šnúra, nebezpečenstvo uškrtenia. Prehľadateľné malé diely, balenie obsahuje malé diely na inštaláciu výrobku. Uchytenie neprekrucujte. Výrobky nesmiete zavesovať priamo do uchytenia LA SIESTA MultiSpot. Hrozí poranenie pretrhnutím materiálu. K jednému uchyteniu LA SIESTA MultiSpot sa smie pripievať iba jedno lano. Zabráňte kontaktu uchytenia ostrými hranami. Uchytenie LA SIESTA MultiSpot upevňujte iba k nosným podkladom, ako sú betón alebo pevný drevený trám. Nie je preto vhodné na upevnenie k stromom. Podľa vlastností nosného materiálu sa požiadavky na skrutku a

hmoždinky veľmi odlišujú. Priložené skrutky a hmoždinky predstavujú kvalitné univerzálne riešenie, ktoré však nie je vhodné pre všetky použitia. Priložené skrutky a hmoždinky preto použite iba v prípade, že dokážete odborné posúdiť ich vhodnosť pre materiál nachádzajúci sa na mieste inštalácie. Ak si nie ste istí vlastnosťami podkladu, kontaktujte odborníka a dajte si poradiť ohtľadom vhodných skrutiek a hmoždiniek. Uvádzaná maximálna nosnosť sa vzťahuje výlučne na dodané komponenty a môže sa výrazne znížiť z dôvodu nevhodných vlastností nosného materiálu, použitím nevhodných skrutiek a hmoždiniek alebo neodbornou inštaláciou. Použitie na tenších drevených konštrukciách až po odbornej kontrole, či sa môže inštalácia uskutočniť. Z vyvrtaných otvorov odstráňte prach po vrtaní. Priložené hmoždinky sa nesmú používať pri inštalácii do dreva. Lano/laná pri nepoužívaní odoberte. Toto uchytenie nie je hračka

ani športové náradie. Závesný systém používajte výlučne pre hojdacie siete a hojdacie sedačky. Deti môžu používať iba pod stálym dohľadom dospelých osôb.

POZOR

Neprekračujte maximálnu nosnosť výrobku (pozri poslednú stranu), inak môžu vzniknúť škody. Poškodený výrobok ďalej nepoužívajte a odborne ho zlikvidujte. Pri výbere miesta inštalácie udržiavajte voľné dráhy chodu, vyberte alebo vytvorte mäkký podklad a udržiavajte vzdialenosť od prípadných prekážok vedľa a pod výrobkom, aby ste zabránili kolíziám a poraneniam. Uchytenie pred použitím kompletne namontujte. Uchytenie používajte až po prečítaní si a pochopení tohto návodu na použitie. Montáž nástenného

alebo stropného uchytenia a zavesovanie výrobku musia vykonávať dospelé osoby podľa tohto návodu na použitie. Výrobok používajte iba tak, ako je uvedené v tomto návode na použitie. Pred každým použitím skontrolujte stabilitu a opotrebenie všetkých viditeľných komponentov, porušené jednotlivé diely nevyhnutne vymeňte. Poveternostné vplyvy a intenzívne používanie urýchľujú opotrebenie. Nepoužívajte v blízkosti zdrojov tepla alebo ohňa. Domácim zvieratám zabráňte v prístupe k výrobku. Uchytenie čistite iba mierne navlhčenou utierkou bez čistiaceho prostriedku. Na výrobku nerobte žiadne úpravy, pretože v opačnom prípade záruka zaniká. Balenie zlikvidujte podľa predpisov a ekologicky. V prípade zmeny vlastníka tohto výrobku odovzdajte tento návod na použitie novému vlastníkovi.

РУКОВОДСТВО ВАЖНО: ВНИМАТЕЛЬНО ПРОЧИТАЙТЕ И СОХРАНЯЙТЕ ДАННОЕ РУКОВОДСТВО.

ОСТОРОЖНО

Не допускать использования не по назначению! Длинный шнур, опасность удушья. Опасность проглатывания мелких деталей, упаковка содержит мелкие детали для установки изделия. Крепления не перекручивать. Изделия не должны подвешиваться непосредственно к LA SIESTA MultiSpot. Опасность получения травмы в результате повреждения материала. На каждом LA SIESTA MultiSpot может крепиться только один канат. Следует избегать контакта крепления с острыми кромками. LA SIESTA MultiSpot должен крепиться только к прочным несущим поверхностям, таким как бетон или прочные деревянные балки. Не предназначен для крепления к деревьям. Требования к винтам и дюбелям сильно отличаются в зависимости от природы несущего материала. Поставляемые в комплекте винты и дюбели являются высококачественными универсальными изделиями. Однако возможны случаи, в которых они не могут быть использованы. Используйте прилагаемые винты и дюбели только в том случае, если Вы можете квалифицированно оценить их пригодность для конкретного материала. Если Вы не уверены в оценке Вашей поверхности, обратитесь к специалисту и следуйте его рекомендациям по пригодности винтов и дюбелей. Указанная максимальная нагрузочная способность относится исключительно к входящим в комплект компонентам и может быть значительно снижена вследствие неподходящего состояния материала-носителя, использования неподходящих винтов и дюбелей или же неквалифицированной установки. Использование на тонких деревянных конструкциях только после тщательной проверки на возможность установки. Выверленные отверстия должны быть очищены от пыли. Поставляемые дюбели не должны использоваться при установке на древесине. При прекращении использования удалить

канат(ы). Настоящее крепление не является игровым или спортивным оборудованием. Систему подвески использовать исключительно для гамаков или подвесных стульев. Использование детьми только под постоянным наблюдением взрослых.

ВНИМАНИЕ

Не превышайте максимальную нагрузочную способность изделия (см. последнюю страницу), это может привести к его повреждению. Поврежденное изделие не должно использоваться и подлежит утилизации в соответствии с действующими правилами. При выборе места установки не перекрывать пути прохода. Выбирайте мягкую поверхность под изделием и соблюдайте необходимую дистанцию до потенциальных препятствий рядом с изделием и под ним. Это поможет избежать ударов, столкновений и травм. Перед использованием крепление полностью смонтировать. Использовать крепление только после того, как Вы внимательно прочитали и поняли настоящую инструкцию по эксплуатации. Монтаж настенного крепления или крепления к потолку Монтаж изделия должен производиться только взрослыми в соответствии с настоящей инструкцией по эксплуатации. Использовать изделие только в соответствии с указаниями настоящей инструкции по эксплуатации. Перед каждым использованием изделия следует провести проверку всех видимых компонентов на предмет стабильности и износа. Поврежденные детали подлежат обязательной замене. Неблагоприятные погодные условия и интенсивное использование ускоряют износ. Не размещать вблизи источников тепла или у открытого огня. Домашних животных держать вдали от изделия. репей чистить только влажной салфеткой без применения чистящих средств. Не проводить никаких изменений изделия. Это приведет к потере гарантии. Упаковку утилизировать в соответствии с правилами утилизации и охраны окружающей среды. При смене владельца инструкция по эксплуатации должна передаваться вместе с изделием.



ΕΓΧΕΙΡΙΔΙΟ ΧΡΗΣΗΣ

ΣΗΜΑΝΤΙΚΟ: ΔΙΑΒΑΣΤΕ ΠΡΟΣΕΚΤΙΚΑ ΚΑΙ ΦΥΛΑΞΤΕ ΤΟ ΠΑΡΟΝ ΕΓΧΕΙΡΙΔΙΟ ΧΡΗΣΗΣ.

ΠΡΟΕΙΔΟΠΟΙΗΣΗ

Αποφεύγετε οποιαδήποτε κακή χρήση! Μακρú σχοινί, κίνδυνος τραυματισμού λόγω ασφυξίας. Καταπόσιμα μικροεξαρτήματα, η συσκευασία περιέχει μικροεξαρτήματα για την εγκατάσταση του προϊόντος. Μην στριφογυρίζετε το στήριγμα. Απαγορεύεται να κρεμάτε τα προϊόντα απευθείας στο LA SIESTA MultiSpot. Κίνδυνος τραυματισμού από θραύση του υλικού. Σε κάθε LA SIESTA MultiSpot επιτρέπεται να τοποθετείται μόνο ένα σχοινί. Αποφεύγετε την επαφή του στηρίγματος με αιχμηρά άκρα. Το LA SIESTA MultiSpot πρέπει να τοποθετείται μόνο σε σταθερά υποστρώματα όπως μπετόν ή μεγάλα ξύλινα δοκάρια και δεν ενδείκνυται για στερεώσεις σε δέντρα. Ανάλογα με την ποιότητα του υλικού στήριξης, απαιτούνται κάθε φορά διαφορετικές βίδες και βύσματα. Οι βίδες και τα βύσματα που περιλαμβάνονται στη συσκευασία αποτελούν μια γενική λύση υψηλής ποιότητας, η οποία όμως δεν ενδείκνυται για όλες τις εφαρμογές. Ως εκ τούτου, χρησιμοποιήστε τις παρεχόμενες βίδες και τα βύσματα μόνο εφόσον η τεχνική σας κατάρτιση σας επιτρέπει να αξιολογήσετε την καταλληλότητά τους για το υλικό που υπάρχει στο χώρο σας. Αν δεν είστε σίγουροι για την ποιότητα του υποστρώματος στον χώρο σας, επικοινωνήστε με έναν τεχνικό και ζητήστε συμβουλές για τις κατάλληλες βίδες και βύσματα. Το αναφερόμενο μέγιστο φορτίο αφορά αποκλειστικά στα παραδιδόμενα εξαρτήματα και μπορεί να υπάρξει μείωση του λόγω υλικού στήριξης ακατάλληλης ποιότητας, της χρήσης ακατάλληλων βιδών και βυσμάτων ή της εσφαλμένης εγκατάστασης. Χρήση σε πιο αραιές ξύλινες κατασκευές μόνο μετά από τεχνικό έλεγχο για τη δυνατότητα επιτυχούς εγκατάστασης. Απομακρύνετε τη σκόνη από τις τρύπες που ανοίγεται. Τα παρεχόμενα βύσματα απαγορεύεται να χρησιμοποιούνται για εγκατάσταση σε ξύλο. Αφαιρείτε το σχοινί

ή τα σχοινιά όταν δεν χρησιμοποιείτε το προϊόν. Αυτό το στήριγμα δεν είναι παιχνίδι ή όργανο άθλησης. Χρησιμοποιείτε το σύστημα ανάρτησης αποκλειστικά για αιώρες ή κρεμαστές πολυθρόνες. Η χρήση από παιδιά επιτρέπεται μόνο υπό τη διαρκή επίβλεψη ενήλικα.

ΠΡΟΣΟΧΗ

Μην υπερβαίνετε το μέγιστο φορτίο για το προϊόν (βλ. τελευταία σελίδα), διότι μπορεί να προκληθούν ζημιές. Αν το προϊόν έχει υποστεί ζημιές, σταματήστε να το χρησιμοποιείτε και απορρίψτε το με ορθό τρόπο. Όταν επιλέγετε τη θέση τοποθέτησης, μην κλείνετε τις οδούς διέλευσης, επιλέξτε ή δημιουργήστε ένα μαλακό υπόστρωμα και διατηρήστε απόσταση από πιθανά εμπόδια κοντά και κάτω από το προϊόν, για να αποφύγετε προσκρούσεις και τραυματισμούς. Τοποθετείτε πλήρως το στήριγμα πριν τη χρήση. Χρησιμοποιήστε το στήριγμα, μόνο εφόσον έχετε διαβάσει και κατανοήσει αυτές τις οδηγίες χρήσης. Η τοποθέτηση των στηριγμάτων τοίχου ή οροφής και Η ανάρτηση του προϊόντος πρέπει να γίνεται από ενήλικα σύμφωνα με αυτές τις οδηγίες χρήσης. Χρησιμοποιείτε το προϊόν μόνο σύμφωνα με τις περιγραφές στις οδηγίες χρήσης. Πριν από κάθε χρήση, ελέγχετε τη σταθερότητα και την ακεραιότητα όλων των ορατών εξαρτημάτων. Σε περίπτωση φθοράς, αντικαταστήστε τα αμέσως. Οι καιρικές συνθήκες και η έντονη χρήση επιταχύνουν τη φθορά. Μην χρησιμοποιείτε το προϊόν κοντά σε πηγές θερμότητας ή φλόγες. Διατηρείτε τα κατοικίδια ζώα μακριά από το προϊόν. Καθαρίζετε το εξάρτημα στήριξης μόνο με ένα ελαφρώς υγρό πανί χωρίς καθαριστικές ουσίες. Μην προβαίνετε σε τροποποιήσεις στο προϊόν, καθώς παύει η ισχύς της εγγύησης. Απορρίψτε τη συσκευασία σύμφωνα με τους κανονισμούς και με τρόπο φιλικό προς το περιβάλλον. Αν παραδώσετε το προϊόν σε άλλον κάτοχο, θα πρέπει να συνοδεύεται από τις παρούσες οδηγίες χρήσης.



说明书

重要通知:

请仔细阅读并妥善保管本说明书。

警告

严禁任何滥用! 长绳索, 勒住会造成受伤危险。可吞咽的小零件, 包装包含用于产品安装的小零件。不要扭转固定装置。不要将产品直接挂到

LA SIESTA MultiSpot 中。材料断裂会造成受伤危险。在每个 LA SIESTA MultiSpot 上都只能安装一根绳索。避免固定装置接触锋利边缘。LA SIESTA MultiSpot 只能安装在具有承重能力的底座上，例如混凝土或结实的木梁，不适合固定在树上。根据承重材料特性的不同，对于螺钉和膨胀螺栓的要求也大不相同。供货范围内随附的螺钉和膨胀螺栓为高品质的通用解决方案，但并非适用于所有应用。因此，在使用随附的螺钉和膨胀螺栓前，必须由专业人士评估其是否适用于现场存在的材料。对于底座特性不确定时，请联系一名专业人士并让其给出关于合适螺钉和膨胀螺栓的建议。给出的最大负荷能力仅涉及到提供的零部件，可能因承载材料特性不合适使用不合适的螺钉和膨胀螺栓或者安装不当而明显降低。在专业试验并确定是否可进行安装后，方可使用更细的木制结构。必须清除钻孔中的钻屑。安装在木头中时，不得使用随附的膨胀螺栓。不用时取下绳索。本固定装置并非游戏或运动器具。只能将悬挂系统用于吊床或吊椅。儿童使用

时必须由成人始终监护。

⚠️ 小心

不要超过产品的最大负荷能力(参见上一页)，否则会导致损坏。请勿继续使用受损产品，必须专业地进行废弃处理。选择使用地点时请避开人行道，选择或制作柔软底座，与产品旁和下方的潜在障碍物保持一定距离，由此避免碰撞和受伤。使用前完整安装固定装置。使用固定装置前必须阅读并理解本使用说明书。壁装或天花板固定装置的安装以及产品吊挂只能由成人根据本使用说明书进行。仅可将产品用于本使用说明书规定之用途。每次使用前，检查所有可见零部件的稳固性和磨损情况，并非完好无损的零件必须加以更换。气候以及高强度使用会加速磨损。使用时请远离热源或明火。让家畜远离产品。固定装置仅用湿布擦拭干净，不使用清洁剂。请勿对产品进行改装，否则保修失效。请根据环保规定处置包装。产品变换所有人时，请一起转交本使用说明书。

JA マニュアル

重要: 本マニュアルを注意深く読んで保管してください。

⚠️ 警告

あらゆる乱用を禁じます! 長い紐で、首を絞める危険があります。飲み込み可能な小部品。包装には製品を設置するための小部品が含まれています。固定具を挟じらないでください。製品を直接、LA SIESTA MultiSpot の中に引っかけてはなりません。材料が割れることにより、怪我をする危険があります。各 LA SIESTA MultiSpot にザイルは1本だけ取り付けてください。固定部が鋭利なエッジに触れることを避けてください。LA SIESTA MultiSpot はコンクリートや頑丈な木の梁など、支持能力のある土台だけに取り付け、そのために適していない樹木に固定しないでください。支持材料の性質により、ねじや合わせ釘に対する要求は非常に異なります。納品範囲に添えられたねじと合わせ釘は高品質の汎用の解決ですが、しかしすべての用途に合うわけではありません。そのため、同梱されたねじと合わせ釘は、現地にある材料に適しているかどうかを専門的に評価することができるとは限りません。使用していただき、使用する土台の性質がどうかかわからない場合、専門家に連絡し、適したねじや合わせ釘に関して相談してください。あげられた最大の負荷能力は、納品された構成部品だけに限り、不適当な支持材料の性質不適当なねじや合わせ釘の使用、あ

るいは不適切な設置によって大幅に低下する可能性があります。細い木造構造に取り付けて使用する場合、そこに設置してよいか専門家にチェックしてもらった後にしてください。ドリル穴は穴あけで生じた埃を取り除いてください。同梱の合わせ釘は、木材に設置する場合は使用してはなりません。ザイルは使用しない時、取り外してください。この固定具は玩具やスポーツ機器ではありません。吊下システムはハンモック、またはハンギングチェアだけに使用してください。子供による使用は、常に大人が監督している場合のみに行ってください。

⚠️ 注意

製品の最大負荷能力(最後のページ参照)を超えないでください。さもないと損傷が起きる危険があります。損傷した製品はもう使用しないで、適切に廃棄してください。据え付け場所を選ぶ際、通路を避け、柔らかい地面を選ぶか、作ってください。また、衝突や怪我を避けるために、製品の横や下の邪魔になるかもしれないものから遠ざけてください。使用前に固定具を完全に取り付けてください。固定具は、本取扱説明書を読み、理解した後で、使用してください。壁への取り付け、あるいは天井への固定や製品をぶら下げるのは、大人が本取扱説明書に基づいて行ってください。製品は本取扱説明書の中で記述されている形のみ、使用してください。使用の前に毎回、

すべての見える構成部品が安定しているか、摩擦していないかをチェックし、完全でない個々の部品は必ず、交換してください。天候、また強度の使用により摩擦が早くなります。熱源、または炎のそばで使用しないでください。ペットを製品から遠ざけてください。固定具は軽く湿らせた布だけで、

洗剤を使わないで汚れを落としてください。製品を改造しないでください。さもないと、保証が消滅します。包装を規則通りに、環境に負担を与えないように廃棄してください。製品の所有者が変わる場合、本取扱説明書を新しい所有者に渡してください。

KO **설명서**
중요: 주의깊게 읽으시고
설명서를 보관하십시오.

⚠ 경고

제품 오용 금지! 긴 코드로 인해 목졸림 위험이 있습니다. 소형 부품을 삼킬 위험이 있습니다. 포장에는 제품 설치에 필요한 소형 부품이 있습니다. 제품의 연결 장치를 비틀지 마십시오. 제품을 LA SIESTA MultiSpot에 곧바로 걸어서는 안 됩니다. 제품 파손 시 부상의 위험이 있습니다. 하나의 LA SIESTA MultiSpot에는 하나의 끈만 부착할 수 있습니다. 제품의 연결 장치가 날카로운 모서리에 부딪히지 않도록 합니다. LA SIESTA MultiSpot은 콘크리트나 튼튼한 목재 빔과 같이 하중을 견딜 수 있는 표면에만 설치해야 하며 나무에 부착하는 것은 적합하지 않습니다. 나사와 장부측은 하중을 견디는 물체의 특성에 따라 사용 여부가 크게 달라집니다. 제공해 드린 나사와 장부측은 보편적으로 사용 가능한 고급 소재이지만 모든 상황에 사용 가능한 것은 아닙니다. 따라서, 제품 설치 장소에서 부착할 물체의 적합성을 완벽하게 확인한 후에만 제공해 드린 나사와 장부측을 사용하셔야 합니다. 제품을 설치할 표면의 특성을 잘 알지 못하는 경우, 올바른 나사와 장부측에 대해 전문가에게 문의하시기 바랍니다. 표기된 최대 적재량은 배송된 부품을 사용한 경우에만 해당하며, 불량 나사나 장부측을 사용하거나 설치 시 부주의한 경우 등 캐리어가 적합한 상태가 아니면 최대 적재량이 크게 줄어들 수 있습니다. 설치가 가능한 곳인지 철저한 점검을 마친 뒤, 얇은 목재 구조물에서만 사용할 수 없습니다. 드릴 구멍에 쌓이는 드릴 찌꺼기를 제거합니다. 제공해 드린 장부측은 제품을 목재에 설치하

는 경우에는 사용해서는 안 됩니다. 사용하지 않을 경우, 끈을 제거하시기 바랍니다. 연결 장치는 장난감이나 운동 장비가 아닙니다. 해먹이나 걸이 의자에만 연결 장치를 사용합니다. 어린이가 사용하는 경우 반드시 어른의 지속적인 감시가 필요합니다.

⚠ 주의

제품의 최대 적재량 (마지막 페이지 참조)을 초과해서는 안 됩니다. 제품이 손상된 경우, 사용을 중단하고 적절한 방법으로 폐기하시기 바랍니다. 제품 설치 장소로 통로는 피하고 부드러운 지면을 선택하거나 직접 조성하되, 제품 근처나 밑부분에 장애물이 있는 경우, 해당 물체로부터 충분한 거리를 두어 충돌과 부상을 방지합니다. 연결 장치를 완전히 설치한 후에 제품을 사용합니다. 상기 사용법을 읽고 숙지한 후에만 연결 장치를 사용하시기 바랍니다. 벽이나 천장 부착물을 설치하고 제품을 끼울 때 제공해 드린 설명서에 따라 성인이 직접 실시해야 합니다. 본 사용법에 설명된 방식으로만 제품을 사용합니다. 매번 사용할 때마다 시야에 들어오는 모든 부품의 안정성과 마모 여부를 확인합니다. 함이 있는 개별 부품은 즉각 교체합니다. 기상 상태나과도한 사용 등으로 제품의 마모 속도가 빨라질 수 있습니다. 화재의 위험이 있는 곳에는 사용하지 마십시오. 애완동물이 접근하지 않도록 합니다. 연결 장치는 젖은 수건으로만 세척합니다. 세척제를 사용해서는 안 됩니다. 어떠한 형태로든 제품을 개조해서는 안 됩니다. 제품 개조 시, 품질보증이 무효가 됩니다. 친환경화적이고 올바른 방법으로 제품의 포장을 폐기하시기 바랍니다. 제품을 타인에게 양도하는 경우, 본 설명서도 함께 전달합니다.

