

Montageanleitung für Ergänzungsbausatz Volumenverringering

GB	Assembly instructions for volume reduction extension kit
F	Notice de montage du kit d'extension réduction de volume
I	Istruzioni di montaggio per set integrativo di riduzione del volume
E	Instrucciones de montaje para el kit de accesorios "Reducción de volumen"
P	Instruções de montagem para o conjunto de montagem complementar destinado à redução do volume
H	Szerelési utasítás a kiegészítő szerkezeti elemek mennyiségének csökkentéséhez
NL	montagehandleiding voor aanvullende bouwset volumeverkleining
HR	Upute za montažu dodatnog ugradbenog sklopa za smanjenje obujma
SLO	navodila za montažo dodatnih delov za zmanjšanje prostornine

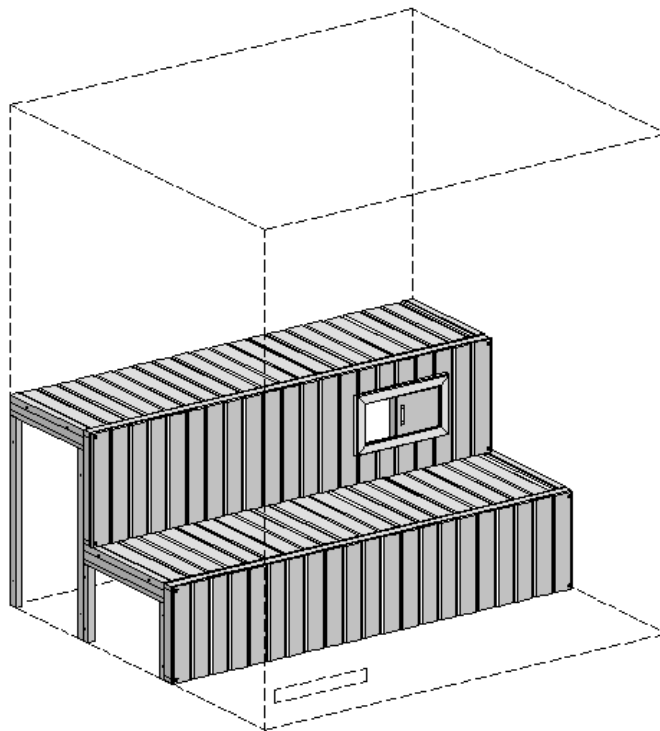

Art.-Nr.: 500.1501.00.00

Stand: 640

- D -

**Sehr geehrte Kundin, sehr geehrter Kunde,
danke, dass Sie sich für ein weka – Produkt entschieden haben.**

Lesen Sie diese Anleitung vor dem Aufbau bitte vollständig durch, um Montagefehler oder Beschädigungen zu vermeiden.

Der Bausatz Art.-Nr.: 500.1501.00.00 kann in allen weka-Saunen mit folgenden Maßen montiert werden:

- Saunabreite innen: 179 cm (ca. 190 cm Außenmaß)
- Saunatiefe innen 162 – 229 cm (ca. 175 – 244 cm Außenmaß)

WICHTIG !

Prüfen Sie bitte sofort anhand der Packliste, ob das weka-Produkt vollständig und unbeschädigt bei Ihnen angekommen ist.

Bitte vernichten Sie die Packliste erst nach Ablauf der Garantiezeit. Diese Liste dient Ihnen zur Kontrolle auf Vollständigkeit der Einzelteile und ist mit dem Kaufbeleg aufzubewahren. Eventuelle Beanstandungen können mit Hilfe dieser Liste problemlos behoben werden. Die Pos.-Nummern der Packliste stimmen nicht mit den Pos.-Nummern folgender Montageanleitung überein.

Wir empfehlen Ihnen, die Montage mit 2 Personen durchzuführen.

Zur Verhütung von Unfällen ist zu vermeiden, dass sich Kinder während der Montage in unmittelbarer Nähe befinden.

Weiterentwicklungen im Sinne des technischen Fortschritts behalten wir uns vor. So können geringfügige Abweichungen in den Darstellungen entstehen.



Verpackungsmaterial nicht einfach wegwerfen! Papier-, Pappe- und Wellpappeverpackungen, sowie Kunststoffverpackungsteile sollten in die entsprechenden Sammelbehälter gegeben werden.

Spezielle Hinweise

Die Elemente bestehen aus sorgfältig ausgesuchtem, nordischem Fichtenholz.

Gesunde Äste, leichte Verfärbungen und kleine Risse sind für Holz charakteristisch, verleihen dem Bausatz sein natürliches Aussehen und sind kein Reklamationsgrund.

Der Fußboden muss eben und waagrecht sein, da es sonst zu Funktionsstörungen kommen kann.

Im Element 3 befindet sich die Abluftöffnung  der Kabine. Diese muss immer diagonal zur Zuluftöffnung  in der Frontwand sein!

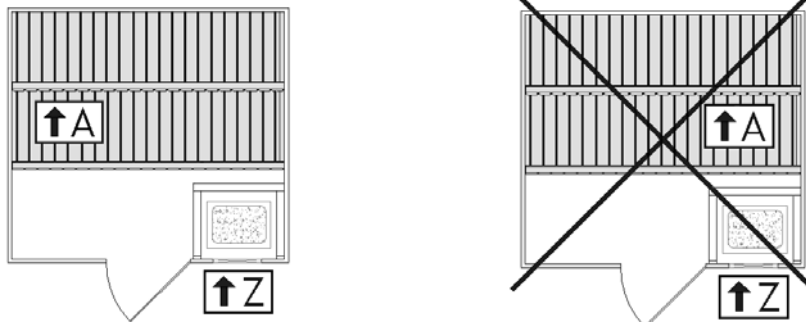

Die Abluftöffnung  in der Rückwand der Saunakabine ist vor der Montage dieses Bausatzes zu öffnen!

Bei Saunen mit einer Tiefe von 162cm (Innenmaß) muß das Bodenrost der Sauna um ca. 4cm gekürzt werden.

Pflegehinweise

Die Wandschalung im Innenraum darf nicht abgedeckt werden oder mit Feuchtigkeit in Berührung kommen.

Nach der Nutzung der Kabine lassen Sie diese bei geöffneter Tür auskühlen.

Sorgen Sie stets für eine gute Durchlüftung des Raumes, in dem sich die Kabine befindet.

Bei längerer Nichtbenutzung empfehlen wir, die Kabinentür offen zu halten.

Hartnäckige Schmutzeinwirkungen auf dem Holz können mit Schmirgelpapier entfernt werden.

Verwenden Sie keine chemischen Klebstoffe im Inneren der Sauna, sondern allenfalls Holzleim.

Eine Oberflächenbehandlung empfehlen wir nicht.

Garantiebestimmungen

Ihr Bausatz hat unser Werk nach sorgfältiger Prüfung und Endkontrolle verlassen.

Die Firma weka Holzbau GmbH gewährt Ihnen daher 5 Jahre Garantie auf Konstruktion und Verarbeitungsqualität. Innerhalb der Garantiezeit werden fehlerhafte Teile kostenlos ersetzt.

Die durch den Austausch entstehenden Kosten sind im Garantieanspruch nicht enthalten.

Garantieansprüche können nur in Verbindung mit Originalpackliste und Originalkaufbeleg in Anspruch genommen werden.

Von der Garantie sind Mängel ausgeschlossen, die bedingt sind durch:

- unsachgemäßen Untergrund
 - nicht gemäß unserer Aufbauanleitung durchgeführten Montage
 - gewaltsame Einwirkungen
 - eigene Veränderungen an des Bausatzes
 - fehlerhafte Pflege zur Erhaltung der vorhandenen Holzqualität (siehe Pflegehinweise)
- Weitergehende Ansprüche und Folgeschäden fallen nicht unter die Garantiebestimmungen.

Werkzeug

Folgendes Werkzeug sollten Sie vor Beginn der Montage zurecht gelegt haben.

Rollmaß

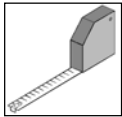

Elektroschrauber

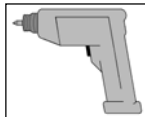

Abkürzungen / Symbole:

SW - Seitenwand
cm - Zentimeter



- Zuluftöffnung



- Abluftöffnung

- GB -

Dear customer

Thank you very much for choosing a weka product.

Read these instructions through completely before assembling your product in order to avoid errors in assembly or damage.

Item no.: 500.1501.00.00 may be fitted in all weka saunas with the following dimensions:

- Interior sauna width: 179 cm (approx. 190 cm external dimension)
- Interior sauna depth 162 – 229 cm (approx. 175 – 244 cm external dimension)

IMPORTANT Please use the enclosed packing list to check immediately that your weka product has been

delivered complete and intact.



Please do not dispose of the packing list before the guarantee period has expired. This list enables you to check that all the individual parts are present. It should be retained along with the proof of purchase. Any complaints which may arise can probably be easily rectified with this list. The item numbers on the packing list do not correspond to the item numbers in the following assembly instructions.

We recommend that 2 people carry out the assembly.

In order to prevent accidents, we recommend that children are kept out of the direct vicinity during assembly. We reserve the right to make further technological developments. This means that there may be minor deviations in the illustrations. Please do not simply throw away the packaging material. Paper, card and corrugated board as well as plastic packaging materials should be placed in the correct collection containers.

Special information

The wall elements comprise carefully selected Nordic spruce, with the interior panelling constructed from a special wood with low heat conductivity. Healthy knots, light discoloration and small cracks are characteristic of the wood, lending the cabin its natural appearance. They are therefore not grounds for complaint. The best location for your cabin would be a dry, well ventilated room. A stone or tiled floor is both a practical and an attractive floor covering.

The outlet opening  is located in panel 3 of the cabin. This must always be positioned diagonally to the inlet opening  in the front wall.

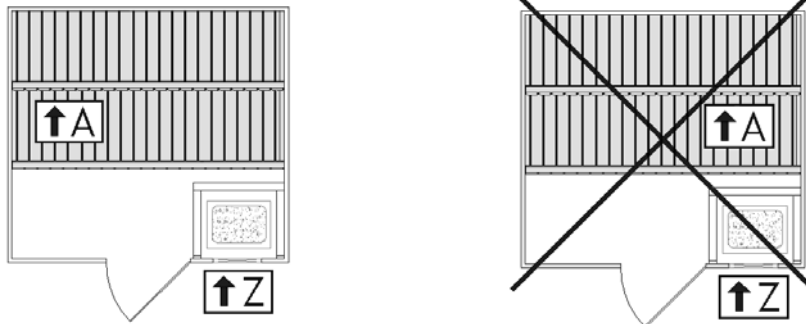

The outlet opening  in the rear wall of the sauna cabin is to be opened before assembling this kit

Should the sauna have a depth of 162 cm (interior dimension), the slatted floor of the sauna must be shortened by approx. 4 cm.

Care

The wall boarding inside may not be covered or allowed to come into contact with moisture.

Ventilate the cabin well after every use. Also take care to ensure the room in which the cabin is situated is also well ventilated. The wood in the interior of the cabin is maintenance free. It may not be covered or come into contact with moisture. Stubborn stains on the wood can be removed with sandpaper.

If the cabin is not to be used for a long period of time, we recommend that the door is kept open.

Always use wood glue, never chemical adhesives, inside the sauna. We do not recommend that you treat the surfaces.

Guarantee conditions

Your cabin left our plant after careful tests and a final inspection.. weka Holzbau GmbH provides you with a 5-year guarantee for design and processing quality. Within the guarantee time, faulty parts will be replaced free of charge. Costs arising as a result of the exchange are not included in the guarantee claim.

Guarantee claims may only be made in conjunction with the original packing list and proof of purchase.

Excluded from the guarantee are defects caused by:

- improper subsoil
- assembly not carried out in accordance with our instructions
- violent forces
- your own alterations to the cabin
- defective care in the maintenance of the current wood quality (see care instructions)

Further claims and consequential damage do not fall under the guarantee regulations.

Tools

You should have the following tools to hand before beginning assembly.

Spring tape measure

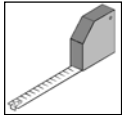

Electric screwdriver

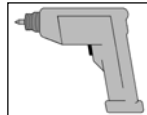

Abbreviations/symbols

SW – Side wall

cm – centimetre

 Inlet opening

 Outlet opening

- F -

Chère Cliente, cher Client

Nous vous remercions d'avoir choisi un produit weka.

Lisez entièrement la présente notice avant de procéder à l'assemblage afin d'éviter les erreurs et les dommages.

Le kit de construction référencé 500.1501.00.00 peut être monté dans tous les saunas weka présentant les dimensions suivantes :

- largeur intérieure du sauna : 179 cm (dim. ext. env. 190 cm)
- profondeur intérieure du sauna 162 – 229 cm (dim. ext. env. 175 – 244 cm)

IMPORTANT !

Veillez vérifier immédiatement, à l'aide de la liste des pièces, si le produit weka est arrivé complet et en bon état.

Ne détruisez la liste des pièces qu'une fois la garantie écoulee. Cette liste vous permet de vérifier si les pièces détachées sont complètes et doit être conservée avec le justificatif d'achat. Elle vous permettra de faire valoir aisément d'éventuelles réclamations. Les numéros de pos. de la liste des pièces ne sont pas identiques aux numéros de pos. de la présente notice de montage.

Nous vous recommandons d'effectuer le montage à 2 personnes.

Afin de prévenir tout accident, éviter la présence d'enfants à proximité durant le montage.

Nous nous réservons le droit d'apporter aux produits des modifications dans le cadre de l'évolution technique. De légères différences sont par conséquent possibles par rapport aux illustrations.

Ne pas jeter simplement le matériel d'emballage! Les emballages en papier, carton et carton ondulé doivent être déposés dans le container de tri correspondant.

Consignes spécifiques

Les éléments constitutifs des parois se composent de sapin nordique soigneusement sélectionné et l'équipement intérieur d'un bois spécial à faible conductibilité thermique. Les noeuds robustes, les légères décolorations et les petites fissures sont typiques du bois, confèrent aux cabines leur aspect naturel et ne constituent pas un motif de réclamation. La cabine sera utilisée au mieux dans un local sec et bien aéré. Les sols en pierre ou en carrelage sont tout à la fois pratiques et esthétiques

L'élément 3 comporte l'orifice de sortie d'air  de la cabine. Celui-ci doit toujours se trouver dans la diagonale de l'orifice d'arrivée d'air  situé dans la paroi avant !.

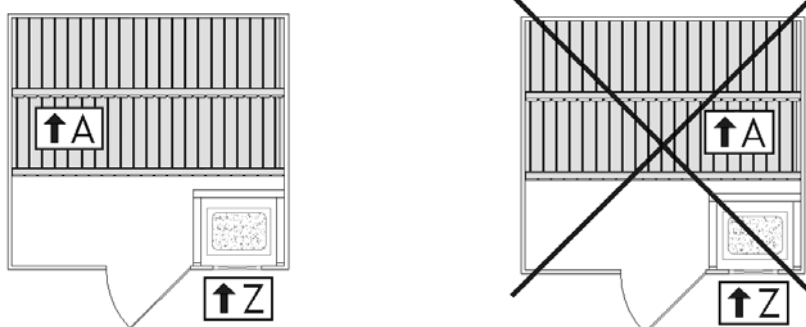

L'orifice de sortie d'air  situé dans la paroi arrière de la cabine de sauna doit être ouvert avant de procéder au montage du kit de construction !

Les saunas de 162 cm de profondeur (dimension intérieure) exigent de raccourcir le caillebotis de sol d'env. 4 cm.

Entretien

Aérez bien la cabine après chaque utilisation.

Aérez bien également la pièce dans laquelle se trouve la cabine.

Le bois à l'intérieur de la cabine ne nécessite pas d'entretien. Il ne doit pas être recouvert ou entrer en contact avec l'humidité. Les salissures tenaces sur le bois peuvent être éliminées avec du papier abrasif.

N'utilisez pas de colles chimiques à l'intérieur du sauna mais tout au plus de la colle à bois.

Après l'utilisation, laissez le sauna refroidir avec la porte ouverte. La pièce dans laquelle se trouve le sauna doit toujours être bien aérée.

Le coffrage des parois à l'intérieur ne doit pas être recouvert ou entrer en contact avec l'humidité.

Si vous n'utilisez pas la cabine durant un temps prolongé, nous vous recommandons de laisser la porte ouverte.

N'utilisez aucune colle chimique à l'intérieur de la cabine, uniquement de la colle à bois. Nous déconseillons le traitement des surfaces.

Clauses de garantie

Avant de quitter notre établissement, votre cabine a été soumise à une vérification et à un contrôle final stricts. weka Holzbau GmbH accorde par conséquent une garantie de 5 ans sur la construction et la qualité de fabrication. Au cours de la période de garantie, les pièces défectueuses sont remplacées gratuitement. Les coûts liés au remplacement ne sont pas couverts par la garantie.

L'original de la liste des pièces et l'original du justificatif d'achat sont nécessaires pour faire valoir tous droits relatifs à la garantie.

La garantie ne couvre pas les vices dus à:

- un support non conforme
- un montage non conforme à nos instructions
- l'emploi de la force
- des modifications apportées à la cabine
- un manque d'entretien en vue du maintien de la qualité du bois (voir les instructions d'entretien)

Les autres droits et dommages secondaires n'entrent pas dans le cadre des clauses de garantie.

recommandons

Pour le montage, nous vous recommandons de préparer les outils suivants.

décamètre à ruban

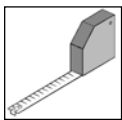

visseuse électrique

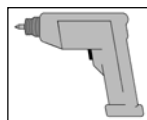

Abréviations/symboles

SW – paroi latérale

cm – centimètre

 orifice d'arrivée d'air

 orifice de sortie d'air

- | -

Egregi clienti,
ci congratuliamo con voi per avere scelto un prodotto weka.

Prima del montaggio leggete con cura le presenti istruzioni al fine di evitare errori di montaggio o danni.

Il set di montaggio, codice: 500.1501.00.00, può essere montato in tutte le saune weka con le misure seguenti:

- **Larghezza interna sauna: 179 cm** (dimensioni esterne ca. 190 cm)
- **Profondità interna sauna: 162 - 229 cm** (dimensioni esterne ca. 175 - 244 cm)

IMPORTANTE !

Controllate subito con l'ausilio della lista di imballaggio che il prodotto weka sia stato fornito completo e senza danni.

Vi preghiamo di conservare la lista di imballaggio solo alla scadenza del periodo di garanzia. Questa lista serve per controllare la completezza della fornitura e deve essere conservata insieme allo scontrino. Con l'ausilio della lista è possibile risolvere eventuali reclami. I numeri di posizione della lista di imballaggio non corrispondono con i numeri di posizione delle seguenti istruzioni di montaggio.

Raccomandiamo di eseguire il montaggio in 2 persone.



Per scongiurare eventuali incidenti tenere lontano i bambini dal luogo di montaggio.

Ci riserviamo di apportare modifiche ai fini del progresso tecnologico. Per tale motivo è possibile che nelle rappresentazioni vengano a crearsi lievi differenze.

Non gettare via il materiale di imballaggio! La carta, il cartone normale e ondulato cosiccome gli imballaggi in plastica devono essere smaltiti negli appositi contenitori di raccolta.

Indicazioni speciali

Gli elementi delle pareti sono composti da ricercato legno di abete rosso del nord, i componenti interni da un legno speciale a bassa conduttività termica. Ramificazioni sane, leggere irregolarità cromatiche e piccole crepe sono caratteristiche per il legno e donano alla cabina un aspetto naturale; per tale motivo esse non possono essere motivo di reclamo. Il pavimento deve essere piano e orizzontale, al fine di evitare successive irregolarità di funzionamento.

Nell'elemento 3 è presente l'apertura di scarico  della cabina. Questa deve essere sempre disposta in senso diagonale rispetto all'apertura di alimentazione dell'aria  nella parete anteriore!

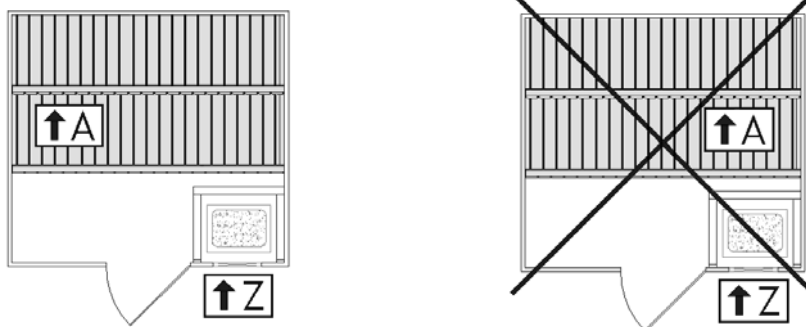

L'apertura di scarico  nella parete posteriore della cabina della sauna deve essere aperta prima del montaggio del set!

Nelle saune con profondità di 162 cm (dimensione interna), la griglia del pavimento della sauna deve essere accorciata di ca. 4 cm.

Indicazioni di cura e manutenzione

Lasciate aerare bene la cabina dopo ogni uso.

Fate in modo di aerare bene anche la stanza in cui si trova la cabina.

Il legno all'interno della cabina non necessita di alcuna manutenzione. Esso non deve essere coperto nè entrare a contatto con umidità. Eventuali macchie di sporcizia sul legno possono essere rimosse con della carta vetrata.

All'interno della sauna non utilizzare collanti chimici, al massimo collante per legno.

L'armatura della parete nella parte interna non deve essere coperta o venire a contatto con l'umidità.

In caso di mancato utilizzo prolungato, lasciare aperta la porta della cabina.

Non utilizzare in nessun caso collanti chimici all'interno della sauna, bensì esclusivamente collanti per legno.

Si sconsiglia qualsiasi trattamento superficiale.

Condizioni di garanzia

La vostra cabina è uscita dal nostro stabilimento dopo un'analisi e un controllo finali accurati. La weka Holzbau GmbH vi offre una garanzia di 5 anni sugli elementi costruttivi e sulla qualità di lavorazione. Durante il periodo di garanzia i componenti difettosi vengono sostituiti gratuitamente. La garanzia non comprende i costi causati dalla sostituzione di componenti difettosi.

La garanzia può essere applicata solamente se accompagnata dalla lista di imballaggio e dallo scontrino di acquisto originali.

La garanzia non copre difetti causati da:

- strato di fondo applicato in maniera non appropriata
 - montaggio eseguito in maniera differente da quanto specificato nelle nostre istruzioni di montaggio
 - sforzamenti sui componenti
 - modifiche alla cabina eseguite di propria iniziativa
 - manutenzione errata del legno (vedere le indicazioni per la cura e la manutenzione)
- La garanzia non copre ulteriori rivendicazioni e danni derivati.

utensili

Prima di iniziare con il montaggio tenere a portata di mano i seguenti utensili.

metro a nastro

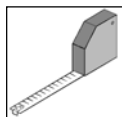

avvitatore elettrico

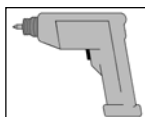

Abbreviazioni/Simboli

SW - Parete laterale

cm – centimetri

 Apertura di alimentazione dell'aria

 Apertura di scarico

- E -

Apreciado cliente:

Gracias por haber elegido un producto weka.

Lea de principio a fin estas instrucciones de montaje con el objeto de evitar errores o desperfectos.

El kit con número de artículo: 500.1501.00.00 puede montarse en todas las saunas Weka con las medidas siguientes:

- Anchura interior de la sauna: 179 cm (dimensión exterior de 190 cm aprox.)
- Profundidad interior de la sauna 162 – 229 cm (dimensión exterior de 175 - 244 cm aprox.).

IMPORTANTE!

Compruebe con la lista de embalaje si el producto weka ha llegado a sus manos completo e intacto.

No elimine la lista de embalaje antes de expirar el periodo de garantía. La lista sirve para controlar la integridad de las piezas y ha de guardarse junto con el comprobante de compra. Esta lista permite atender con éxito cualquier reclamación que pudiera surgir. Los números de artículo que figuran en la lista de embalaje no coincidan con los números especificados en las siguientes instrucciones de montaje.

Le aconsejamos realizar el montaje con 2 personas.



Para evitar accidentes, evite la presencia de niños en la cercanía inmediata durante el montaje.

Nos reservamos el derecho a realizar modificaciones acordes con el progreso técnico. De ahí pueden surgir ligeras discrepancias en los dibujos y diagramas.

¡No tire el material de embalaje! Las envolturas de papel, cartón simple y cartón corrugado así como los elementos de embalaje de materia plástica han de llevarse a los contenedores respectivos.

Indicaciones especiales

Los elementos de las paredes está fabricados de madera escogida de abeto nórdico rojo y el interior, de una madera especial de baja conductividad térmica. Los nudos sanos, las diferencias de matices y los agrietamientos son fenómenos normales en la madera que confieren a la cabina su aspecto natural sin ser motivo de reclamaciones. El piso debe ser plano y horizontal, pues de lo contrario pueden ocurrir anomalías funcionales.

En el elemento 3 se encuentra el punto de eliminación  de aire de la cabina. Éste deberá estar siempre en posición diagonal en relación con el punto de toma  de aire de la pared frontal.

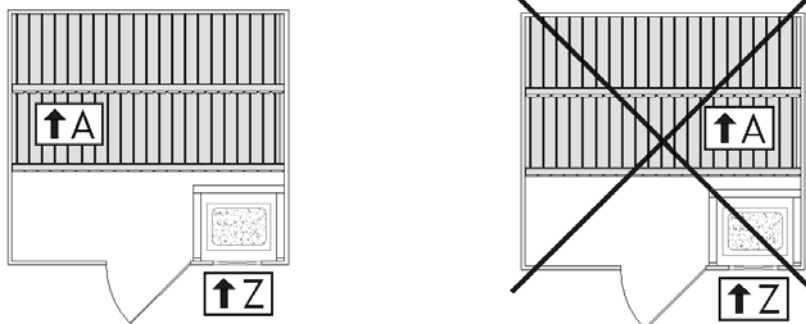

El punto de eliminación  de aire de la pared posterior de la cabina de la sauna deberá abrirse antes de montar este equipo !

Cuando se trate de saunas con una profundidad de 162 cm (medida interior), la rejilla de piso de la sauna tiene que reducirse unos 4 cm.

Instrucciones de mantenimiento

Haga ventilar bien el recinto que alberga la cabina.

La madera del interior de la cabina no requiere mantenimiento. No debe ser cubierto ni entrar en contacto con humedad. La suciedad incrustada en la madera puede quitarse con una lija.

No use jamás pegamentos químicos en el interior de la sauna; aplique a lo sumo cola de carpintero

El encofrado deslizante del espacio interior no se debe cubrir ni puede entrar en contacto con la humedad.

En caso de no utilizarla durante mucho tiempo, recomendamos dejar la puerta de la cabina abierta.

No utilice ningún pegamento adhesivo químico en el interior de la sauna. En todo caso, cola para madera.

No es recomendable realizar ningún tratamiento de superficie.

Garantía

La cabina ha salido de nuestra fábrica tras una verificación completa y un control final exhaustivo. La empresa weka Holzbau GmbH le concede por ello una garantía de 5 años sobre la estructura y la calidad del procesamiento. Nos comprometemos a sustituir gratuitamente los elementos defectuosos durante el periodo de garantía.

Los costes que ocasione el reemplazo de los elementos no están incluidos en la garantía.

Las pretensiones emanadas de la garantía serán aceptadas sólo en conexión con la lista de embalaje original y el comprobante original de compra.

La garantía excluye desperfectos originados por:

- suelos o fundamentos inapropiados
- un montaje o acorde con nuestras instrucciones
- efectos cuasi-catastróficos
- modificaciones de la cabina por el usuario
- cuidados inadecuados para preservar la calidad de la madera (véase las instrucciones de preservación)

Las cláusulas de garantía no incluyen otras pretensiones o daños inherentes..

herramientas

Antes de emprender el montaje hay que tener a mano las siguientes herramientas.

Cintra métrica enrollable

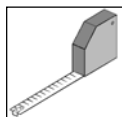

Destornillador eléctrico

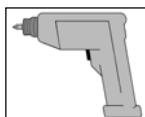

Abreviaturas/Símbolos

SW - Pared lateral

cm – centímetros

 Punto de toma de aire

 Punto de eliminación de aire

- P -

Estimada(o) Cliente,

Parabéns por ter escolhido um produto weka!

Antes de proceder à montagem, leia o presente manual de instruções na íntegra, por forma a evitar erros de montagem ou danos..

O conjunto de montagem com o n.º de ref.ª: 500.1501.00.00 pode ser montado em todas as saunas weka com as seguintes medidas:

- Largura interior da sauna: 179 cm (medida exterior de aprox. 190 cm)
- Profundidade interior da sauna 162 – 229 cm (medida exterior de aprox. 175 – 244 cm).

IMPORTANTE !

Com base na lista da embalagem, verifique de imediato se o produto weka está completo e se não apresenta danos.

Conserve a lista da embalagem até o período de garantia expirar. Esta lista serve para verificar se as peças se encontram completas e deverá ser guardada juntamente com o comprovativo da compra. Esta lista permite ainda a resolução imediata de eventuais reclamações. As posições da lista da embalagem não coincidem com as posições das seguintes instruções de montagem.

Recomendamos que a montagem seja efectuada por duas pessoas.

Com vista à prevenção de acidentes, há que evitar a presença de crianças nas proximidades do local de montagem.



Reservamo-nos o direito a alterações decorrentes de avanços tecnológicos, na sequência dos quais os desenhos poderão apresentar diferenças não muito significativas.

Não descarte o material de embalagem de qualquer maneira! As embalagens de papel, cartão e cartão ondulado, bem como partes da embalagem em plástico deverão ser colocadas nos respectivos recipientes colectores

Instruções especiais

Os elementos da parede consistem em madeira de abeto nórdica, cuidadosamente seleccionada e a instalação interior consiste numa madeira especial com baixa condutibilidade térmica. Nós saudáveis, alterações de cor ligeiras e pequenas fendas são aspectos característicos da madeira que conferem à cabina o seu aspecto natural, não constituindo, por isso, motivo de reclamação.

O piso deverá ser plano e horizontal, caso contrário poderão ocorrer anomalias de funcionamento.

No elemento 3 está situado o orifício de evacuação do ar  da cabina. Este deverá estar sempre na diagonal em relação à abertura de admissão do ar  na parede frontal!

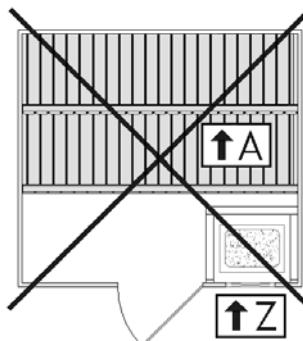
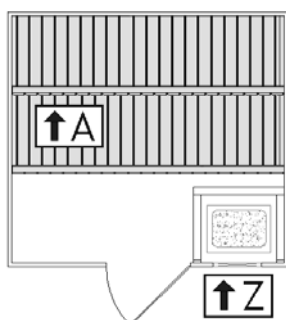

O orifício de evacuação do  na parede traseira da cabina de sauna deve ser aberto antes da montagem do conjunto de montagem!

Nas saunas com uma profundidade de 162 cm (medida interior), a grelha do piso da sauna tem de ser encurtada em aprox. 4 cm.

Instruções de conservação

Após a utilização, deixe a cabina arejar bem.

Assegure igualmente um bom arejamento do espaço em que a cabina se encontra instalada.

A madeira do compartimento interior da cabina dispensa manutenção. Não pode ser coberta nem entrar em contacto com a humidade. Os efeitos da sujidade persistente sobre a madeira poderão ser removidos com uma folha lixa. Não utilize colas químicas no interior da sauna, mas sim, se for necessário, cola para madeira.

Condições de garantia

A sua cabina saiu da nossa fábrica depois de sujeita a verificações e controlos finais criteriosos. Por essa razão, a Empresa weka Holzbau GmbH garante-lhe 5 anos de garantia sobre a qualidade da construção e do processamento. Durante o período de garantia, as peças com defeito serão substituídas gratuitamente. Os custos inerentes às substituições não são cobertos pela garantia.

A garantia poderá apenas ser concedida mediante a apresentação da lista da embalagem original e do comprovativo original de compra.

A garantia exclui falhas condicionadas por:

- subsolo inadequado
- montagem não efectuada de acordo com as nossas instruções de montagem
- motivos de força maior
- alterações voluntariamente implementadas na cabina
- tratamento deficiente com vista à manutenção da qualidade da madeira (ver instruções de conservação)

A garantia não cobre quaisquer outras reivindicações e danos subsequentes

ferramentas

Antes de dar início à montagem, deverá ter à mão as seguintes ferramentas.

Fita métrica com

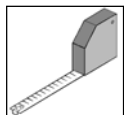

Aparafusadora eléctrica

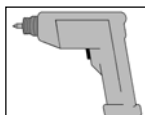

Abreviaturas/símbolos

SW - Parede lateral

cm – Centímetros



Abertura de admissão do ar



Orifício de evacuação do ar

- H-

Tisztelt Vevőnk!

Köszönjük, hogy egy weka-termék megvásárlása mellett döntött.

A szerelési hibák vagy a sérülések elkerülése érdekében kérjük, hogy a termék felépítése előtt figyelmesen olvassa végig ezt a szerelési utasítást.

A szerelt elem cikkszama: 500.1501.00.00, felszerelhető minden weka szaunában a következő méretekkel:

- **A szauna belső szélessége: 179 cm (kb. 190 cm külső méret)**
- **A szauna belső mélysége: 162 – 229 cm (kb. 175 – 244 cm külső méret)..**

FONTOS !

Kérjük, hogy a csomagolási jegyzék alapján azonnal ellenőrizze, hogy a weka-termék teljes egészében és sértetlenül érkezett-e meg Önhöz.

Kérjük, hogy a csomagolási jegyzéket csak a garanciaidő letelte után semmisítse meg. Ez a jegyzék az egyes alkatrészek teljességének ellenőrzésére szolgál, és a vásárlási bizonylattal együtt meg kell őrizni. Az esetleges reklamációk ezen jegyzék segítségével problémamentesen elintézhetőek. A csomagolási jegyzék tételszámai nem egyeznek meg a következő szerelési utasítás tételszámaival.

Javasoljuk, hogy a szerelést legalább 2 személy végezze.

A balesetek megelőzése érdekében kerülendő, hogy a szerelés alatt gyermekek tartózkodjanak a szerelési hely közvetlen közelében.

A műszaki fejlődés megkövetelte továbbfejlesztés jogát fenntartjuk. Ezért a leírásokban jelentéktelen eltérések előfordulhatnak.

Ne dobja ki a szemétkébe a csomagolóanyagokat! Azok papír, karton és hullámpapír elemeit, valamint a műanyag alkatrészeket helyezze el a megfelelő gyűjtőtartályokban.

Speciális tudnivalók

A falelemek gondosan válogatott, északi fenyőfából, a belső berendezés pedig alacsony hővezető képességű speciális faanyagból készülnek. Az egészséges ágcsomók, a kis mértékű elszíneződések és a hajszálrepedések jellemzőek a fára, természetes jelleget kölcsönöznek a kabinnak, és nem jelentenek okot reklamációra. A padlónak simának és vízszintesnek kell lennie, ellenkező esetben előfordulhatnak működési zavarok.

A 3. elemben található a kabin levegő-elvezető nyílása  Ennek mindig átlósnak kell lennie a levegő-bevezető nyílásra  az elülső falon!

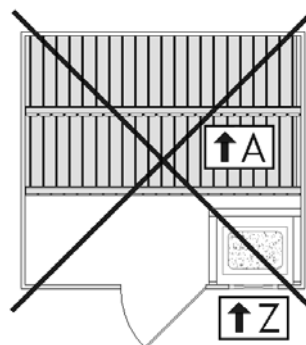
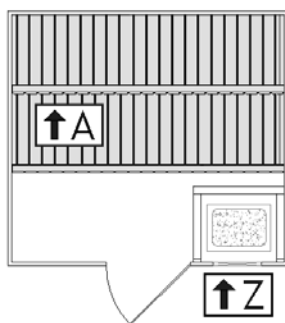

A szaunakabin hátlapjának levegő-elvezető nyílását  ki kell nyitni ennek a szerkezeti elemnek a szerelése előtt!

A 162 cm-es belső mélységgel rendelkező szaunák esetén a szauna padlójának alapját kb. 4 cm-rel le kell rövidíteni.

Ápolási tudnivalók

Minden használat után jól szellőztesse ki a kabint.

Annak a helyiségnek az átszellőztetéséről is gondoskodjon, amelyikben a kabin található.

A kabin belsejét képező fa nem igényel karbantartást. Nem lehet letakarva és nem szabad nedvességgel érintkeznie. A fára rakódott makacs szennyeződések dörzspapírral távolíthatók el.

Csak hígított formában használjon szaunafőzet-koncentrátumokat. Tárolóedényeiken megtalálja a helyes kezelésük módjára vonatkozó tudnivalókat.

Garanciális rendelkezések

A kabin gondos vizsgálat és végellenőrzés után hagyta el a gyárat. A weka-Holzbau GmbH cég ezért 5 év garanciát vállal mind a konstrukcióra, mind pedig a megmunkálás minőségére. A garanciális időn belül az esetleges hibás alkatrészeket térítésmentesen kicseréljük. A csere miatt keletkező költségek nem tartoznak bele a garanciaigénybe.

Garanciaigények csak az eredeti csomagolási jegyzékkel és az eredeti vásárlási bizonylattal együtt érvényesíthetők.

Nem vállalunk garanciát olyan hibákért, amelyek az alábbi okokra vezethetők vissza:

- szakszerűtlen alapozás,
- nem a mi építési utasításunk szerint elvégzett szerelés,
- erőszakos behatások,
- önkényes változtatások a kabinon,
- a fa vásárláskor meglévő minőségének fenntartásához szükséges ápolás hiányos, illetve hibás elvégzése (lásd az ápolási utasításokat).

A fentiekben túlmenő igények és a következményes károk nem esnek a garanciális rendelkezések hatálya alá.

szerszám

A szerelés megkezdése előtt készítse elő a következő szerszámot.

Mérőszalag

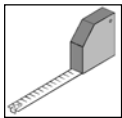

lektromos csavarhúzó

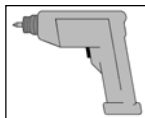

Rövidítések / szimbólumok

SW - oldalfal

cm – centiméter

 levegő-bevezető nyílás

 levegő-elvezető nyílás

- NL -

Geachte klant,

Wij zijn u erkentelijk dat u voor een product van weka hebt gekozen.

Lees deze handleiding vóór de montage helemaal om montagefouten of beschadigingen te vermijden.

De bouwset met artikelnummer: 500.1501.00.00 kan in alle weka-sauna's met de volgende afmetingen worden gemonteerd:

- Saunabreedte binnen: 179 cm (ca. 190 cm buitenafmeting)
- Saunadiepte binnen: 162 – 229 cm (ca. 175 – 244 cm buitenafmeting)

BELANGRIJK!

Controleer direct aan de hand van de paklijst of het product van weka volledig en onbeschadigd bij u is aangekomen.

Vernietig de paklijst pas na afloop van de garantieperiode. Deze lijst is voor de controle op volledigheid van alle onderdelen en moet met de kassabon worden bewaard. Eventuele reclames kunnen met behulp van deze lijst probleemloos worden opgelost. De pos.-nummers van de paklijst komen niet overeen met de pos.-nummers van de volgende montagehandleiding.

Wij adviseren de montage met twee personen uit te voeren.

Om ongevallen te voorkomen, moet worden vermeden dat kinderen zich tijdens de montage in de directe nabijheid bevinden.

Ontwikkelingen in de zin van technische vooruitgang behouden wij ons voor. Op deze wijze kunnen kleine afwijkingen in de afbeeldingen ontstaan.

Verpakkingsmateriaal niet zomaar weggooien! Verpakking van papier, karton, golfkarton en kunststof moet in de betreffende verzamelcontainer worden gedeponerd.

Speciale aanwijzingen

De wandelementen bestaan uit zorgvuldig geselecteerd Scandinavisch sparrenhout, het interieur is van speciaal hout met een geringe warmtegeleidbaarheid. Normale knoesten, kleine scheurtjes en lichte verkleuring zijn voor hout kenmerkend, geven de cabine zijn natuurlijke uiterlijk en zijn geen reden voor reclames.

De vloer moet vlak en horizontaal zijn, omdat anders functiestoringen kunnen optreden.

In element 3 bevindt zich de afvoerluchtopening  van de cabine. Deze moet altijd diagonaal ten opzichte van de toevoeropening  in de frontwand worden geplaatst!

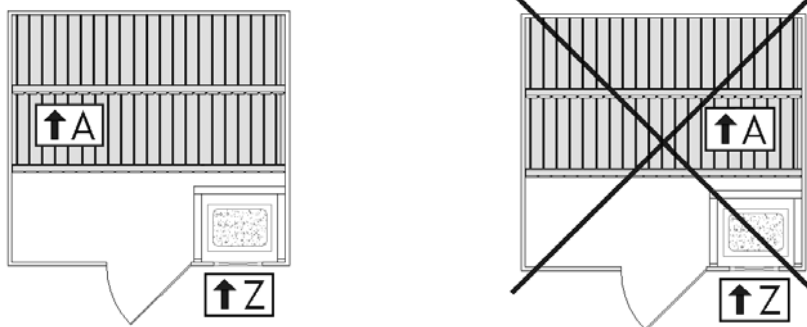

De afvoerluchtopening  in de achterwand van de saunacabine moet voor het monteren van deze bouwset worden geopend!

Bij sauna's met een diepte van 162 cm (binnenmaat) moet het vloerrooster van de sauna ca. 4 cm worden ingekort.

Onderhoudstips

Het wandbeschoot in het interieur mag niet worden afgedekt of in contact komen met vocht.

Na gebruik van de sauna laat u deze bij geopende deur afkoelen. Zorg steeds voor een goede ventilatie van de ruimte waarin de sauna zich bevindt.

Als de cabine geruime tijd niet wordt gebruikt, adviseren wij de cabinedeur open te laten staan.

Hardnekkig vuil op het hout kan worden verwijderd met schuurpapier.

Gebruik geen chemische lijm in de sauna, maar eventueel houtlijm. Een oppervlaktebehandeling adviseren wij niet.

Garantie bepalingen

Uw cabine heeft onze fabriek na een zorgvuldige beoordeling en eindcontrole verlaten. De firma weka Holzbau GmbH geeft u daarom 5 jaar garantie op constructie en verwerkingskwaliteit. Binnen de garantieperiode worden onderdelen met gebreken gratis vervangen. De kosten van vervanging behoren niet tot de garantie.

Aanspraak op garantie kan uitsluitend in combinatie met de originele paklijst en de originele kassabon worden behandeld.

Uitgesloten van garantie zijn gebreken die veroorzaakt zijn door:

- verkeerde ondergrond
 - montage die niet volgens onze bouwhandleiding is uitgevoerd
 - gebruik van geweld
 - eigen veranderingen aan de cabine
 - verkeerde behandeling voor conservering van het hout (zie onderhoudstips)
- Verderstreckende aanspraak en gevolgschade vallen niet onder de garantie.

gereedschap

Het volgende gereedschap moet u vóór het begin van de montage gereed hebben liggen.

rolmaat/meetlint

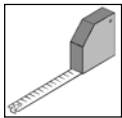

fittingschroevendraaier

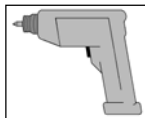

Afkortingen/pictogrammen

SW - zijwand
cm - centimeter



- opening toevoerlucht



- opening afvoerlucht

- HR -

Štovani kupci,
zahvaljujemo se što ste se odlučili za weka – proizvod.
Prije postavljanja pročitajte kompletno ovo uputstvo, kako bi spriječili greške ili oštećenja prilikom montaže.

Ugradbeni sklop s brojem artikla: 500.1501.00.00 može se montirati u svim weka saunama sljedećih dimenzija:

- **Unutarnja širina saune: 179 cm (oko 190 cm vanjske dimenzije)**
- **Unutarnja dubina saune 162 - 229 cm (oko 175 – 244 cm vanjske dimenzije)**

VAŽNO !

Molimo provjerite smjesta na osnovu popisa dijelova da li je proizvod stigao do Vas kompletan i neoštećen.

Molimo da bacite popis pakovanja tek nakon što istekne garancija. Taj popis služi kao kontrola kompletnosti pojedinih dijelova i treba ga sačuvati zajeno s potvrdom o kupnji. Eventualne reklamacije se pomoću tog popisa mogu bez problema riješiti. Brojevi pozicija popisa pakovanja ne odgovaraju brojevima pozicija narednih uputstava za montažu.

Preporučujemo da montažu provedete s 2 osobe.



Da bi spriječili nesreće nemojte dozvoliti da se za vrijeme montaže u neposrednoj blizini nalaze djeca. Dozvoljavamo si pravo na daljnji razvoj u smislu tehničkog napretka. Tako može doći do neznatnih odstupanja od slikovitih prikaza.

Nemojte jednostavno baciti ambalažu! Ambalažu od papira, kartona i valovitog kartona, kao i dijelove od plastične mase treba staviti u odgovarajuće kontejnere za sakupljanje.

Posebne napomene

Zidni elementi se sastoje od pažljivo odabranog nordijskog drveta smreke, a unutrašnja oprema od posebnog drveta s niskom toplinskom vodljivošću. Zdravi čvorovi, lagane promjene boje i male pukotine su karakteristične za drvo, daju kabini prirodan izgled i nisu razlog za reklamaciju.

Pod treba biti ravan i vodoravan, pošto inače može doći do smetnji u funkcioniranju.

Na elementu 3 nalazi se otvor za odvod zraka  iz kabine. On se uvijek mora nalaziti dijagonalno nasuprot dovodu zraka  na prednjem zidu!

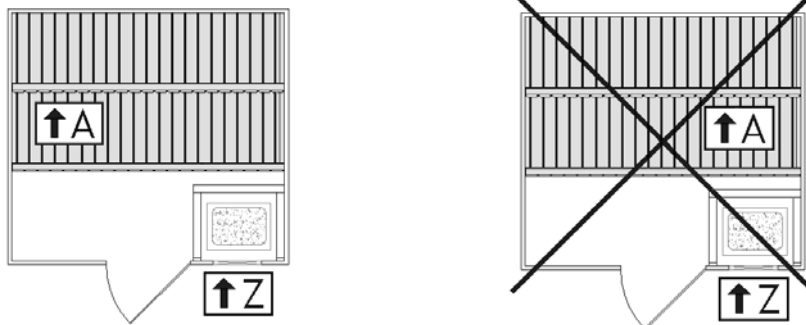

Otvor za odvod zraka  na stražnjem zidu saune, potrebno je otvoriti prije montaže ovog ugradbenog sklopa!

Kod sauna dubine 162 cm (unutarnje dimenzije) treba skratiti podnu rešetku saune za 4 cm.

Uputstva za njegovanje

Zidna oplata unutarnjeg prostora ne smije se pokrivati ili doći u doticaj s vlagom.

Nakon što ste završili korištenje saune pustite da se ohladi uz otvorena vrata. Pobrinite se uvijek za dobro provjetranje prostorije u kojoj se nalazi sauna.

Ako se kabina ne koristi dulje vrijeme, ostavljajte otvorena vrata.

Jača prljavština na drvetu se može ukloniti pomoću brusnog papira.

U unutrašnjosti saune nemojte primjenjivati kemijska ljepila, već koristite isključivo ljepilo za drvo. Ne preporučujemo tretman gornjih površina.

Odredbe garancije

Vaša kabina je napustila tvornicu tek nakon što je pažljivo ispitana i nakon provedene završne kontrole. Stoga Vam firma weka Holzbau GmbH daje 5 godina garancije na konstrukciju i kvalitetu obrade. Unutar perioda garancije se neispravni dijelovi besplatno zamjenjuju. Troškovi koji nastanu usljed zamjene nisu obuhvaćeni u zahtjevima garancije.

Pravo na garanciju se može ostvariti samo u vezi s originalnim popisom pakovanja i originalnim kupovnim računom.

Prije garancije su isključeni nedostaci koji su uvjetovani usljed:

- nestručne podloge
 - montaže koja nije provedena prema našem uputstvu za postavljanje
 - posljedica nasilja
 - vlastitih izmjena na kabini
 - neispravne njege za sačuvanje postojeće kvalitete drveta (vidi uputstvo za njegovanje)
- Dodatni zahtjevi i posljedične štete ne spadaju pod odredbe o garanciji.

alat

Slijedeći alat bi trebali pripremiti prije početka montaže.

metarska mjerna traka

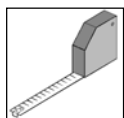

elektro-odvijač

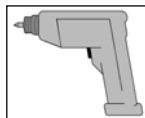

Kratice/simboli:

SW - Bočni zid
cm - centimetar



- Otvor za dovod zraka



- Otvor za odvod zraka

- SLO -

Spoštovani kupec!

Najlepša hvala, da ste se odločili za weka izdelek.

Preden začnete z gradnjo, natančno preberite to navodilo, da se boste tako lahko izognili napakam pri montaži ali poškodbam.

Št. izd.: 500.1501.00.00 lahko montirate v vse savne Weka, ki merijo:

- Notranja širina savne: 179 cm (približno 190 cm zunanje širine)
- Notranja višina savne: 162 - 229 cm (približno 175 - 244 cm zunanje višine)

POZOR!

S pomočjo ovojnega lista takoj preverite, če se prejeli weka izdelek nepoškodovan in v celoti.

Ovojni list uničite šele po poteku garancijske dobe. Ta list vam bo služil za kontrolo popolnosti posameznih delov in hraniti ga morate skupaj z računom. Morebitne napake se lahko s pomočjo tega lista brez problemov odpravijo. Pozicijske številke ovojnega lista se ne ujemajo s pozicijskimi številkami naslednjega navodila za montažo.

Priporočamo vam, da montažo izvedete z dvema osebama.

Da bi preprečili morebitne nesreče, se otroci v času montaže naj ne nahajajo v neposredni bližini.



V smislu tehničnega napredka si pridružujemo pravico do nadaljnjega razvoja. Tako lahko v prikazih pride do majhnih odstopanj.

Ovojnega materiala ne odvrzite kar tako! Papirnato embalažo, embalažo iz lepenke in valovite lepenke, kakor tudi embalažne dele iz plastike odvrzite v ustrezne zbiralne posode.

Posebna navodila

Stenski elementi so iz skrbno izbranega norveškega smrekovega lesa, notranja oprema iz posebnega lesa z majhno toplotno prevodnostjo. Zdrave veje, rahlo obarvanje in majhne razpoke so za les značilne, kabini dajejo naraven izgled in ne predstavljajo vzroka za reklamacijo.

Tla morajo biti ravna in vodoravna, ker lahko drugače pride do slabega delovanja.

V tretjem elementu se nahaja  odvodni zračnik za kabino. Ta mora biti vedno diagonalno na  dovodni zračnik na sprednji steni!

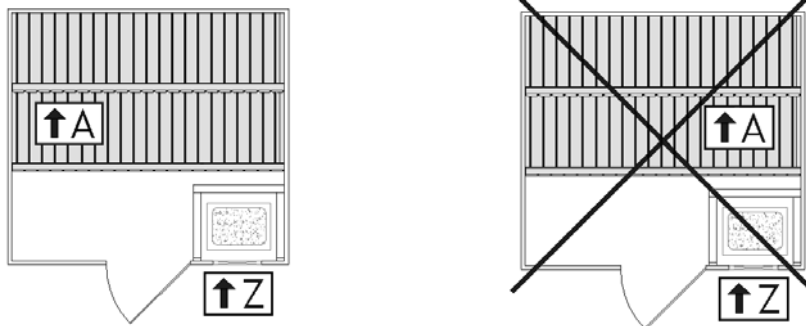

Odvodni zračnik  na hrbtni steni kabine savne pred montažo odprite!

Pri savnah višine 162 cm (notranje mere) je talne deske potrebno skrajšati za približno 4 cm.

Navodila za vzdrževanje

Stene v notranjosti ne smejo biti pokrite ali izpostavljene vlagi.

Po uporabi savne le-to pri odprtih vratih ohladite. Stalno skrbite za dobro prezračevanje prostora, v katerem se savna nahaja.

Pri daljšem času neuporabe kabine priporočamo, da vrata kabine pustite odprta.

Trdovratne učinke umazanije na lesu lahko odstranite s smirkovim papirjem.

V notranjosti savne ne uporabljajte kemičnih lepil, ampak samo lepilo za les. Obdelave površine ne priporočamo.

Garancijska določila

Kabina je tovarno zapustila po natančnem pregledu in končnem preizkusu. Podjetje weka Holzbau d.o.o. vam zato daje petletno garancijo na konstrukcijo in kvaliteto obdelave. V času garancije se poškodovani deli brezplačno nadomestijo. Stroški, ki nastanejo z zamenjavo, ne spadajo pod garancijo.

Pravice iz garancije se lahko terjajo le v povezavi z originalno ovojno listo in originalnim računom.

Pod garancijo ne spadajo napake, ki so pogojene z:

- nepravilno podlago
 - montažo, ki ni bila izpeljana v skladu z našim navodilom za izgradnjo
 - nasilnim delovanjem
 - lastnimi spremembami na kabini
 - napačnim vzdrževanjem za ohranitev obstoječe kvalitete lesa (glej navodila za vzdrževanje)
- Nadaljnje pravice in posledične škode ne spadajo v garancijska določila.

orodje

Pred začetkom montaže si pripravite sledeče orodje.

tekoča mera / šiviljska mera

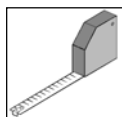

električni vijačnik

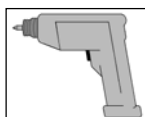

Okrajšave/simboli

SW - stranska stena
cm - centimetri







- dovodni zračnik







- odvodni zračnik

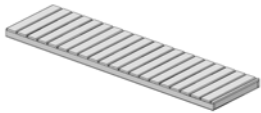
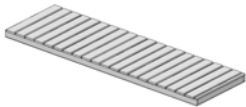
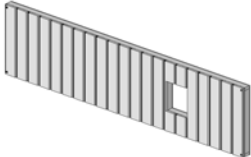
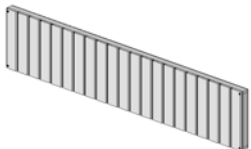

Stückliste

GB	Parts list	E	Lista de piezas	NL	onderdelenlijst
F	liste des pièces	P	Lista de peças	HR	popis dijelova
I	lista pezzi	H	darabjegyzék	SLO	lista kosov

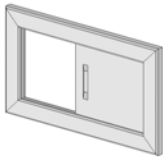
Pos	Bild	Land	Benennung	Abmessung [mm]	Stück
①		D	Halterung, oben	460 lang	2
		GB	Mounting, above		
		F	fixation, supérieur		
		I	supporto, superiore		
		E	Soporte, arriba		
		P	Suporte, em cima		
		H	Tartó, fent		
		NL	Houder, boven		
		HR	Držač, gornji		
		SLO	Držalo, zgornji		
②		D	Halterung, unten	520 lang	2
		GB	Mounting, bottom		
		F	fixation, bas		
		I	supporto sotto		
		E	Soporte, abajo		
		P	Suporte, em baixo		
		H	Tartó, lent		
		NL	Houder, onder		
		HR	Držač, donja		
		SLO	Držalo, spodaj		
③		D	Kantholz	30/30/300	4
		GB	Edge timber		
		F	bois équarri		
		I	traversa quadra		
		E	Madera escuadrada		
		P	Madeira esquadriada		
		H	élfa		
		NL	kanthout		
		HR	rubno drvo		
		SLO	robni les		
④		D	Kantholz	30/30/740	4
		GB	Edge timber		
		F	bois équarri		
		I	traversa quadra		
		E	Madera escuadrada		
		P	Madeira esquadriada		
		H	élfa		
		NL	kanthout		
		HR	rubno drvo		
		SLO	robni les		

Pos	Bild	Land	Benennung	Abmessung [mm]	Stück
5		D	Element 1	460 x 1725	1
		GB	Element 1		
		F	élément 1		
		I	Elemento 1		
		E	Panel 1		
		P	Elemento 1		
		H	elem 1		
		NL	Element 1		
		HR	Element 1		
		SLO	Element 1		
6		D	Element 2	520 x 1725	1
		GB	Element 2		
		F	élément 2		
		I	Elemento 2		
		E	Panel 2		
		P	Elemento 2		
		H	elem 2		
		NL	Element 2		
		HR	Element 2		
		SLO	Element 2		
7		D	Element 3	440 x 1785	1
		GB	Element 3		
		F	élément 3		
		I	Elemento 3		
		E	Panel 3		
		P	Elemento 3		
		H	elem 3		
		NL	Element 3		
		HR	Element 3		
		SLO	Element 3		
8		D	Element 4	377 x 1785	1
		GB	Element 4		
		F	élément 4		
		I	Elemento 4		
		E	Panel 4		
		P	Elemento 4		
		H	elem 4		
		NL	Element 4		
		HR	Element 4		
		SLO	Element 4		

Pos	Bild	Land	Benennung	Abmessung [mm]	Stück
9		D	Stopper	30/45/80	4
		GB	Stopper		
		F	arrêt		
		I	stopper		
		E	Detenedor		
		P	Batente		
		H	leállító		
		NL	stop		
		HR	zaustavljáč		
		SLO	štopar		
10		D	Abluftschieber	410 x 235	1
		GB	Outgoing air slide valve		
		F	clapet d'air sortant		
		I	saracinesca di scarico		
		E	Corredera aire de salida		
		P	Corrediça de evacuação do ar		
		H	szellőztető-tolóka		
		NL	klep uitlaatlucht		
		HR	Zasun odvodnog zraka		
		SLO	Drsnik za zračenje		
11		D	Schraube	5,0 x 80	8
		GB	Screw		
		F	vis		
		I	vite		
		E	Tornillo		
		P	Parafuso		
		H	csavar		
		NL	schroef		
		HR	vijak		
		SLO	vijak		
12		D	Schraube	6,0 x 60	8
		GB	Screw		
		F	vis		
		I	vite		
		E	Tornillo		
		P	Parafuso		
		H	csavar		
		NL	schroef		
		HR	vijak		
		SLO	vijak		

Pos	Bild	Land	Benennung	Abmessung [mm]	Stück
13		D	Schraube	4,0 x 40	16
		GB	Screw		
		F	vis		
		I	vite		
		E	Tornillo		
		P	Parafuso		
		H	csavar		
		H	csavar		
		NL	schroef		
		HR	vijak		
		14			
GB	Wire nail				
F	pointe				
I	spina in filo metallico				
E	Punta de París				
P	Prego de cabeça chata				
H	drótszeg				
NL	draadnagel				
HR	čavao				
SLO	Žičniki				

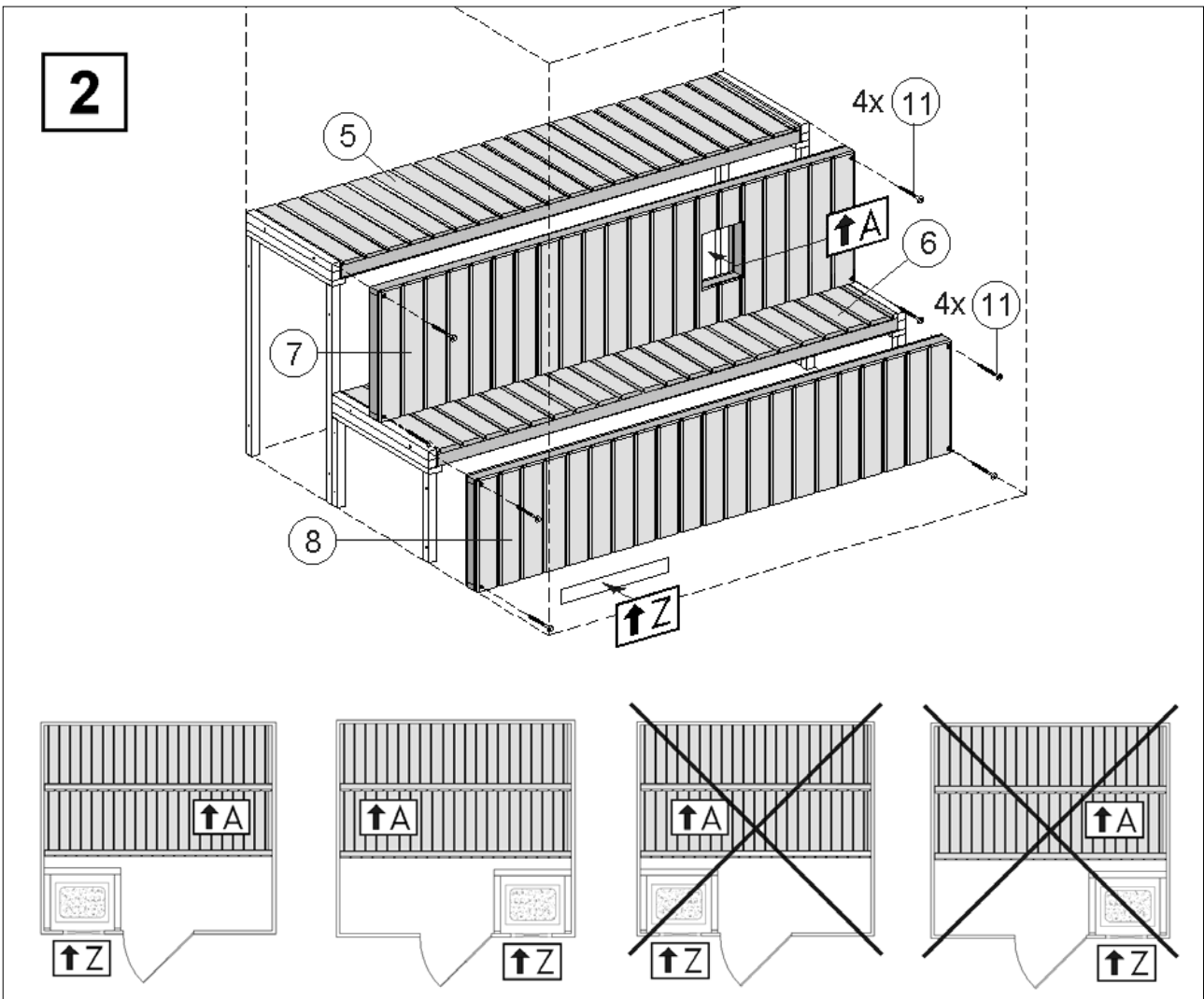
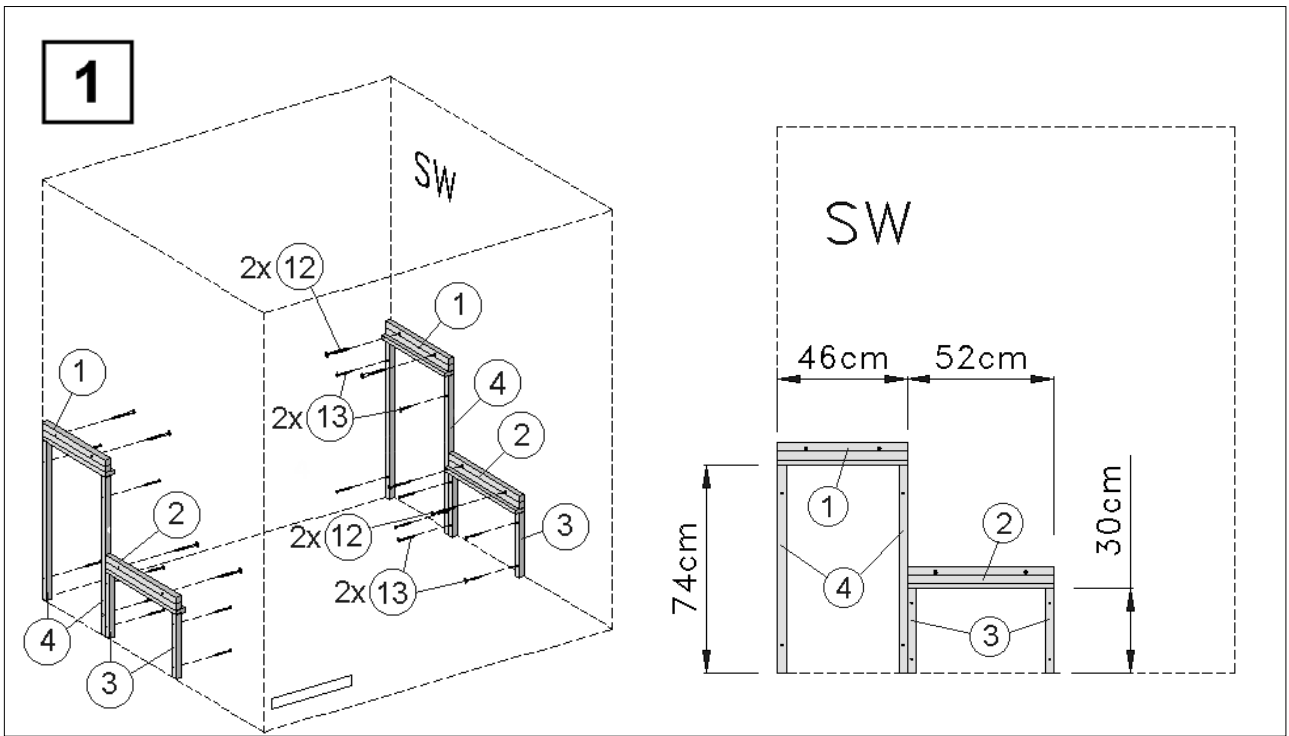

3

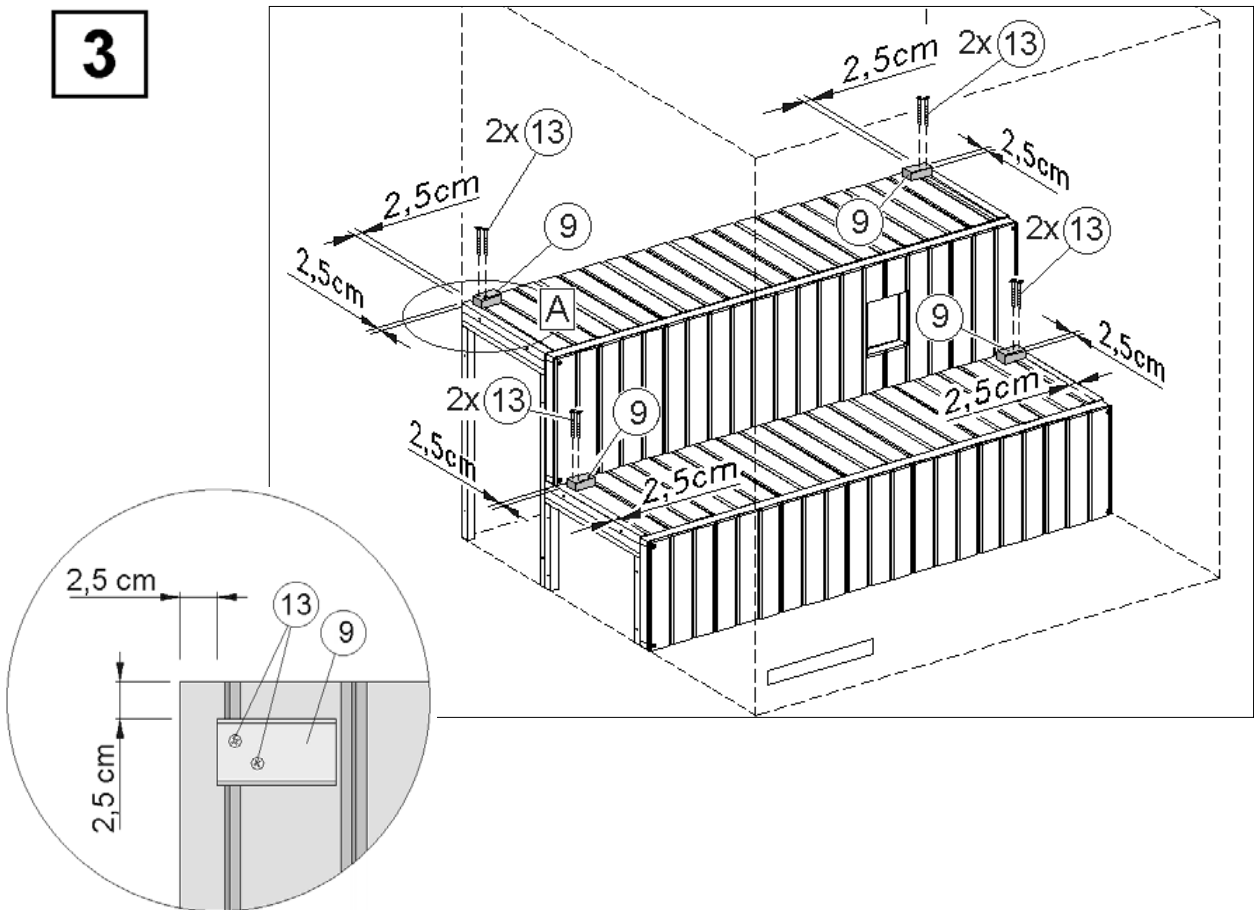

4

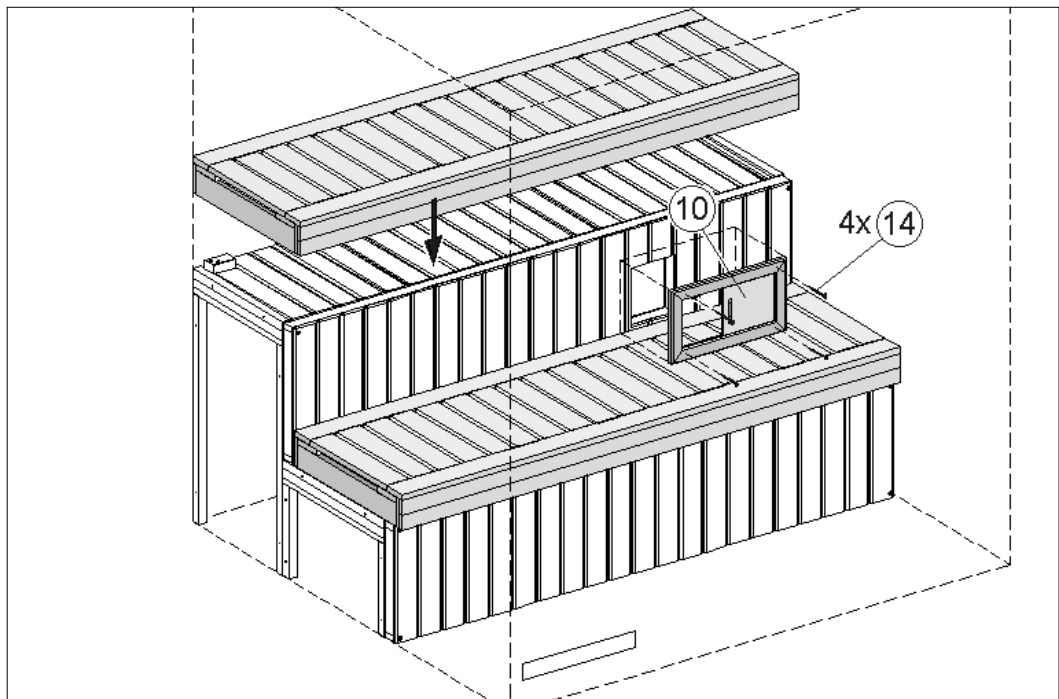



weka Holzbau GmbH, Johannesstr. 16
D-17034 Neubrandenburg
Tel.: 0395 42908-0
Fax: 0395 42908-83
E-Mail: Info@weka-Holzbau.com
MA Art.-Nr.: 800.0286.02.75