

## Produktinfos und Pflegetipps

Wir gratulieren Ihnen herzlich zum Kauf des «Waschbecken RoClassico», hergestellt aus dem hochwertigen Werkstoff Romylit SMC. Sie haben sich für ein Produkt mit dem Siegel «Swiss Sanitary Solutions» entschieden, das für hochwertige sanitäre Qualität schweizerischer Herkunft steht.

### Nützliche Pflegetipps

Romylit SMC zeigt eine hohe Beständigkeit gegen haushaltsübliche Reinigungs- und Lösungsmittel. Damit die Oberfläche dauerhaft schön bleibt, verzichten Sie auf den Einsatz von scheuernden Putzmitteln. Entfernen Sie stark färbende Flüssigkeiten frühzeitig. Beugen Sie Verkalkungen mit Essig oder einem handelsüblichen Entkalker für Bad und Küche vor. Frischen Sie Ihr Waschbecken RoClassico bei Bedarf mit einer Autopolitur auf. So bleibt die Oberfläche glatt, Schmutz und Kalk haften noch weniger.

### Verfügbares Zubehör zu die Waschbecken RoClassico

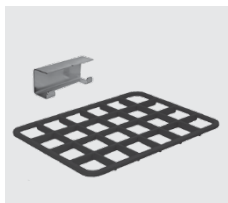

- Auflagerost mit Halter
- Handtuchhalter
- Seifenspender
- Schrankunterbau

Genauere Angaben, welches Zubehör mit Ihrem Waschtrog RoClassico verwendet werden kann, finden Sie auf unserer Webseite auf: [www.romay.ch](http://www.romay.ch)

## Infos produits et Conseils d'entretien

*Nous vous félicitons d'avoir acheté un «bac à laver RoClassico» fabriqué dans un matériau haut de gamme, le Romylit SMC. Vous avez opté pour un produit portant le label «Swiss Sanitary Solutions» qui figure sur tous les produits sanitaires de grande qualité garantis d'origine suisse.*

### Conseils d'entretien pratiques

*Le Romylit SMC est un matériau très résistant aux détergents et solvants domestiques. Afin que la surface reste belle longtemps, n'utilisez aucun produit de nettoyage abrasif. Enlevez sans attendre les liquides avec un fort pouvoir colorant. Évitez les dépôts calcaires avec du vinaigre ou un détartrant commercial pour salles de bains et cuisines. Ravivez le brillant de votre bac à laver RoClassico si besoin est avec un polish pour voitures. La surface reste ainsi lisse, la saleté et le calcaire s'agrippent moins.*

### Accessoires disponibles pour les bacs à laver RoClassico



- Grille amovible avec support
- Porte-serviettes
- Distributeur de savon
- Meuble sous bac à laver

*Pour savoir précisément quels sont les accessoires qui peuvent être utilisés avec votre bac à laver RoClassico, veuillez consulter notre webpage à l'adresse: [www.romay.ch](http://www.romay.ch)*

## Montageanleitung Instruction de montage

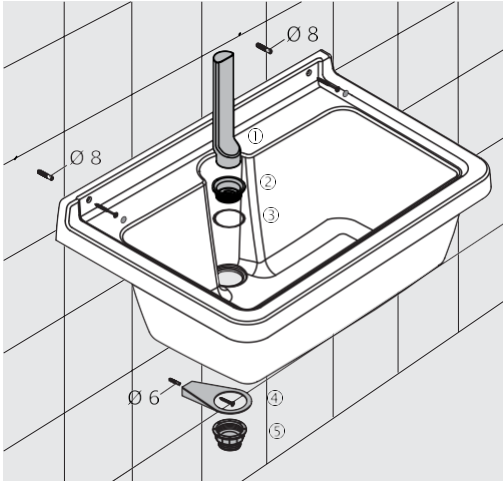

1. Becken positionieren und Löcher anzeichnen und bohren.
2. Becken oben festschrauben.
3. Ventilstütze ④ unten zentrieren und festschrauben.
4. Ventiloberteil ② und Dichtung ③ von oben einsetzen.
5. Ventilunterteil ⑤ unten festschrauben.

**ⓘTipp: Standrohr ① oben als Festdreihilfe verwenden!**

1. Positionner le bac, marquer et percer les trous.
  2. Visser le bac en haut.
  3. Centrer et visser la pièce d'écartement ④ en bas.
  4. Monter la partie supérieur de la soupape ② et le joint d'étanchéité ③.
  5. **ⓘVisser le contre écrou de la soupape ⑤.**
- Tuyau: La surverse ① peut-être utilisée pour bloquer le vidage!**

## Bohrmuster Schéma de perçage

**RoClassico 47 / 470 x 380 x 210 mm**

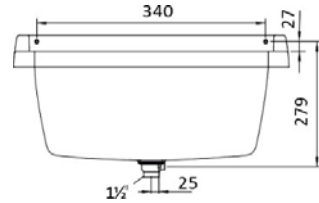

**RoClassico 65 / 650 x 450 x 240 mm**

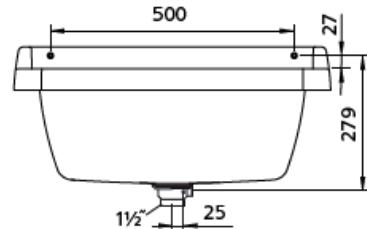

**RoClassico 74 / 740 x 520 x 270 mm**

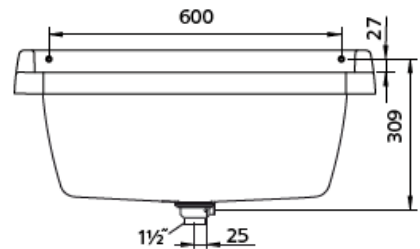

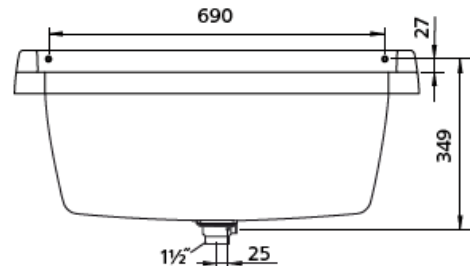

**RoClassico 83 / 830 x 535 x 310 mm**

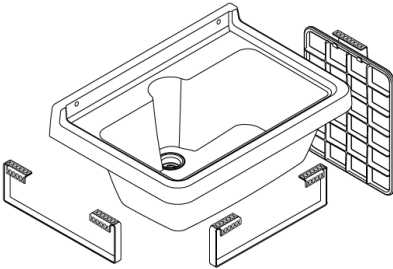

Waschbecken RoClassico  
*Bac à laver RoClassico*

Zubehör / Accessoires



 Montierbar mit extrastarkem Klebeband  
*Montée avec bande adhésive extraforte*

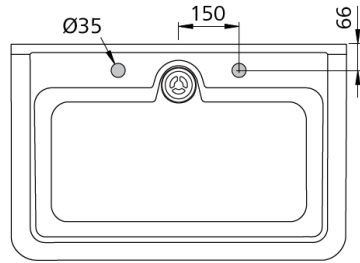

Bohrung für Armatur ø 35mm und Seifenspendler ø 24mm  
*Perçage pour robinetterie ø 35mm, distributeur de savon ø 24mm*