

GEBERIT AQUACLEAN CAMA

 **GEBERIT**



# USER MANUAL

BEDIENUNGSANLEITUNG

MODE D'EMPLOI

ISTRUZIONI PER L'USO



<b>Deutsch .....</b>	<b>4</b>
<b>English.....</b>	<b>34</b>
<b>Français.....</b>	<b>64</b>
<b>Italiano.....</b>	<b>94</b>

<b>Geberit AquaClean Cama .....</b>	<b>6</b>
Grundlegende Informationen beachten .....	6
Erklärung zu Warnhinweisen .....	7
<b>Registrieren Sie Ihr Gerät .....</b>	<b>8</b>
<b>Geberit App .....</b>	<b>9</b>
Kompatibilität prüfen .....	9
Geberit Home App herunterladen .....	9
Geberit Home App kennenlernen .....	10
<b>Lernen Sie das Gerät kennen .....</b>	<b>11</b>
Geberit AquaClean Cama kennenlernen .....	11
Funktionen kennenlernen .....	12
<b>So installieren Sie das Gerät .....</b>	<b>13</b>
Geberit AquaClean Cama vorbereiten .....	13
Duschdüse anbringen .....	14
Technikeinheit anschliessen .....	17
Kabel mit Kabelkanälen fixieren .....	18
Verbindung mit der Geberit Fernbedienung herstellen .....	18
Verbindung mit der Geberit App herstellen .....	19
Wasseraustritt – Situation und Lösungen .....	20
<b>So bedienen Sie das Gerät .....</b>	<b>21</b>
Bedienkonzept .....	21
Geberit Fernbedienung kennenlernen .....	21
Analdusche benutzen .....	22
Duschstrahlstärke einstellen .....	22
Zusätzliche Einstellungen Ihres Geräts in der Geberit Home App .....	22
<b>So reinigen und entkalken Sie das Gerät .....</b>	<b>23</b>
Pflegeanleitung .....	23
Allgemeine Reinigungs- und Entkalkungsempfehlungen .....	23
Allgemeine Pflegehinweise .....	24
Oberfläche reinigen .....	24

Vakuumpads und DuschküÙe reinigen .....	25
Gerät entkalken .....	26
Batterie der Fernbedienung ersetzen .....	29
<b>Nachhaltigkeit</b> .....	<b>30</b>
Geberit Gruppe und Nachhaltigkeit .....	30
Ecodesign – Ökobilanz .....	30
Ökotipps .....	30
<b>Entsorgung</b> .....	<b>31</b>
Entsorgung von Elektro- und Elektronik-Altgeräten .....	31
<b>Endkundengarantie</b> .....	<b>32</b>
<b>Technische Daten und Konformität</b> .....	<b>33</b>
Technische Daten .....	33
Vereinfachte EU-Konformitätserklärung .....	33

## **Grundlegende Informationen beachten**

Damit Sie das Geberit AquaClean Cama unkompliziert nutzen können, ist es zwingend erforderlich, dass Sie die folgenden grundlegenden Informationen beachten:

- Das Geberit AquaClean Cama darf ausschliesslich zum Ausführen der Geberit AquaClean Dusch-WC-Funktionen innerhalb des Badezimmers genutzt werden.
  - Das Gerät darf nur genutzt werden, wenn es geerdet ist.
  - Bei missbräuchlicher Verwendung übernimmt Geberit keine Haftung für die Folgen.
- Das Geberit AquaClean Cama darf von Kindern und Menschen mit eingeschränkten körperlichen Fähigkeiten ausschliesslich nach einer Einweisung und unter Beaufsichtigung verwendet werden.
- Das Geberit AquaClean Cama darf ausschliesslich zusammen mit der Geberit Home App und der Geberit Fernbedienung genutzt werden.
- Bewahren Sie die Verpackung des Geberit AquaClean Cama auf, um sie für Transporte beim Wechsel des Einsatzorts zu verwenden.
  - Das Gerät darf ausschliesslich in der Originalverpackung transportiert werden.
- Prüfen Sie beim Auspacken, dass das Gerät keine Beschädigungen aufweist und keine Hygieneverschlüsse beschädigt sind. Bei Beschädigungen muss das Geberit AquaClean Cama unverzüglich an Geberit zurückgesandt werden.
  - Bei Beschädigungen darf das Gerät nicht benutzt werden.
- Installieren Sie das Gerät ausschliesslich gemäss den Anweisungen von Geberit.
  - Keinerlei Modifikationen sind gestattet.
- Lesen und befolgen Sie die Anweisungen dieser Bedienungsanleitung, bevor Sie das Gerät installieren oder bedienen.
- Tauschen Sie das Wasser im Wassertank regelmässig aus, und benutzen Sie nur Wasser in Trinkwasserqualität (Kaltwasser).

- Beachten Sie die Pflegehinweise in dieser Bedienungsanleitung.
  - Das Gerät darf nur bei getrennter Stromversorgung gereinigt werden.
- Entkalken Sie das Gerät mindestens einmal im Jahr, und beachten Sie die Entkalkungshinweise in dieser Bedienungsanleitung.

## Erklärung zu Warnhinweisen

Warnhinweise sind an dem Ort platziert, an dem die Gefahr auftreten kann.

Warnhinweise sind wie folgt aufgebaut:





### **WARNUNG**

#### **Art und Quelle der Gefahr**

Mögliche Folgen bei Nichtbeachtung der Gefahr.

- ▶ Massnahmen zur Vermeidung der Gefahr.

Folgende Signalwörter werden verwendet, um auf Restgefahren in Warnhinweisen und auf wichtige Informationen hinzuweisen.

Symbol	Signalwort und Bedeutung
	<p><b>WARNUNG</b></p> <p>Das Signalwort bezeichnet eine Gefährdung mit einem mittleren Risikograd, die, wenn sie nicht vermieden wird, den Tod oder schwere Verletzungen zur Folge haben kann.</p>
	<p><b>ACHTUNG</b></p> <p>Das Signalwort kennzeichnet eine Gefährdung, die, wenn sie nicht vermieden wird, einen Sachschaden zur Folge haben kann.</p>
	<p>Nur mit Symbol gekennzeichnet. Weist auf eine wichtige Information hin.</p>

# DE Registrieren Sie Ihr Gerät

---

## Garantieregistrierung

Verlängern Sie kostenfrei die Garantiezeit Ihres Geberit AquaClean. Registrieren Sie sich dafür innerhalb von 90 Arbeitstagen ab Installationsdatum.



Im dritten Jahr der Garantiezeit übernimmt Geberit bei Material- oder Produktionsfehlern die kostenlose Lieferung von Ersatzteilen.

Per Computer:

<http://www.geberit-aquaclean.com/registration>

Per Smartphone oder Tablet:



Android:



iOS:



Per Geberit Home App:



# Geberit App

---

## Kompatibilität prüfen

Damit Sie die Geberit App vollumfänglich nutzen können, benötigen Sie ein Smartphone mit einer aktuellen Android- oder iOS-Version. Prüfen Sie gegebenenfalls die Berechtigungen (Bluetooth®, Standortfreigabe) und bestätigen Sie diese.

## Geberit Home App herunterladen

Laden Sie die Geberit Home App für Android- und iOS-Smartphones direkt im jeweiligen App Store kostenfrei herunter:

- 1 Öffnen Sie den App Store auf Ihrem Smartphone.
- 2 Geben Sie „Geberit Home App“ im Suchfeld ein.
  - ✓ Die Geberit Home App wird angezeigt.



■ GEBERIT

- 3 Laden Sie die App herunter.
  - ✓ Die App wird heruntergeladen und auf Ihrem Smartphone angezeigt.

Sie können auch den jeweiligen QR-Code einscannen, um die Geberit Home App herunterzuladen:

Android:



iOS:



# DE Geberit Home App kennenlernen

Die Geberit Home App kommuniziert über eine Bluetooth®-Schnittstelle mit dem Geberit AquaClean Gerät.

---

 Die Fernbedienung des Geberit AquaClean Geräts ist deaktiviert, solange das Gerät mit der Geberit Home App verbunden ist.

Folgende Funktionen und Einstellungen können Sie über die Geberit Home App ausführen:

- Fernbedienung
  - Fernbedienungsfunktionen nutzen
- Wartung und Pflege (Geberit Leistungen)
  - Gerät registrieren
- Software-Update
  - Firmware aktualisieren

Folgende Informationen können Sie über die Geberit Home App aufrufen:

- Service und Kontakt
  - Chatbot
  - E-Mail
  - Zubehör bestellen
  - Häufig gestellte Fragen (FAQ)
  - Geberit AquaClean Kundenservice
- Informationen
  - Name (Ihres Geräts: Kann von Ihnen angepasst werden.)
  - Farbe (des Hintergrunds in der App: Kann von Ihnen angepasst werden.)
  - Gerätetyp
  - Artikelnummer
  - Seriennummer
  - Erstinbetriebnahme
- Schritt-für-Schritt-Anleitungen
  - Entkalkung anzeigen
- Erklärfilme
  - Funktionsfilme abspielen
  - Wartungs- und Reinigungsfilme abspielen
- Bedienungsanleitung
  - Bedienungsanleitung anzeigen

## Lernen Sie das Gerät kennen

### Geberit AquaClean Cama kennenlernen

Wir freuen uns, Ihnen das Geberit AquaClean Cama vorzustellen, mit dem Sie das Geberit AquaClean Duschgefühl zu Hause erleben können.

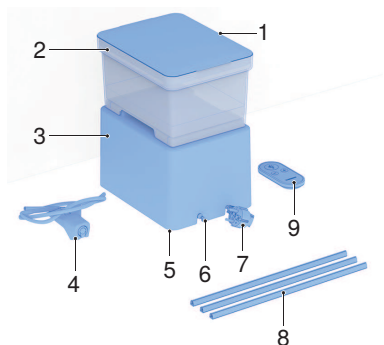

Pos.	Komponente	Informationen
1	Deckel	–
2	Wassertank	–
3	Technikeinheit	–
4	Duschdüse mit Wasserzuleitung	Zum regelmässigen Austausch: Im Geberit Webshop für Sie erhältlich mit der Art.-Nr. 245.390.11.1
5	Typenschild mit Seriennummer (nicht sichtbar)	Unterhalb der Technikeinheit
6	Anschluss Wasserzuleitung an Technikeinheit	–
7	Netzkabel der Technikeinheit	Aufgewickelt, unterhalb der Technikeinheit
8	Kabelkanäle	3 x 33 cm, zum Zuschneiden und Fixieren von Schlauch und Kabel
9	Fernbedienung	Zum Bedienen Ihres Geräts

Einige Komponenten sowie die unten aufgeführten Verbrauchsmaterialien können direkt über die Geberit Home App, den Geberit Ersatzteilkatalog oder über den Geberit Webshop bestellt werden.

Verbrauchsmaterial	Informationen
Geberit AquaClean Reinigungsset	Zum Reinigen Ihres Geräts: Art.-Nr. 242.547.00.1
Geberit AquaClean Entkalkungsmittel	Zum Entkalken Ihres Geräts: Art.-Nr. 147.040.00.1
Geberit AquaClean Set Entkalkungsmittel (4 Stk.)	Art.-Nr. 147.047.00.1
Geberit AquaClean Set Entkalkungsmittel (10 Stk.)	Art.-Nr. 147.048.00.1

## Funktionen kennenlernen

Hygienefunktionen:

- WhirlSpray-Duschtechnologie
- Automatische Vorspülfunktion (Kaltwasserausstoß)
- Entkalkungsprogramm

Komfortfunktionen:

- Wählbare Duschstrahlstärke
- Wählbare Wassertemperatur (über Geberit Home App)
- Ausgewählte Funktionen über Fernbedienung bedienbar
- Alle Funktionen über Geberit Home App bedienbar

# So installieren Sie das Gerät

## Geberit AquaClean Cama vorbereiten



### WARNUNG

#### Unsachgemäße Montage

Unsachgemäße Kabelführung kann zu Verletzungen führen.

- ▶ Das Kabel so verlegen, dass keine Stolperfallen entstehen.
- ▶ Das Gerät an den nächstgelegenen Stromanschluss anschliessen und dabei die Kabellänge von 3 Meter beachten.

- 1 Prüfen Sie die Entfernung zur nächstgelegenen Steckdose.



- i Platzieren Sie die Technischeinheit stabil auf dem Fussboden.

- 2 Entnehmen Sie das Gerät der Verpackung.
  - ✓ Auf Beschädigungen prüfen.
  - ✓ Verpackung aufbewahren.

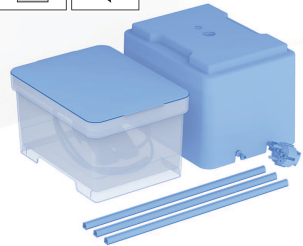

- 3 Rollen Sie das Netzkabel so aus, dass Sie die Steckdose erreichen.



- 4** Positionieren Sie die Technischeinheit.  
 ✓ Die Technischeinheit kann rechts oder links neben dem WC positioniert werden.

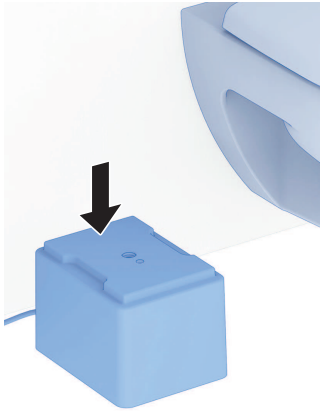

### DuschküÙe anbringen

- 1** Öffnen Sie den WC-Sitz.



- 2** Reinigen Sie die WC-Oberfläche.



- 3** Nehmen Sie die Duscheinheit aus dem Wassertank.

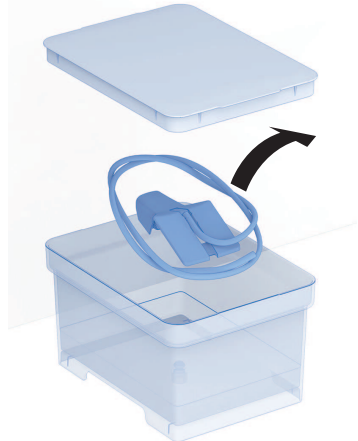

- 4** Schliessen Sie den Wassertank wieder mit dem Deckel, damit keine Unreinheiten in den Wassertank gelangen.

- 5 Nehmen Sie die Duscheinheit aus dem Plastikbeutel.
- 6 Rollen Sie die Wasserzuleitung an der Duscheinheit so aus, dass keine Knicke entstehen.

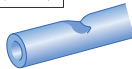
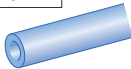
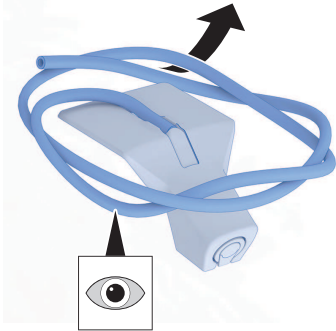

- 7 Führen Sie die Wasserzuleitung der Duscheinheit zwischen WC-Sitz und WC-Oberfläche hindurch seitlich in Richtung Technischeinheit.



- 8** Positionieren Sie die Duscheinheit mittig hinten am WC-Rand an der gewünschten Duschposition, ohne diese anzukleben.



- 9** Entfernen Sie die Schutzfolie.

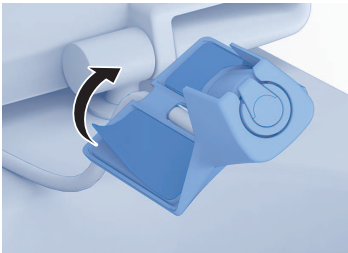

- 10** Befestigen Sie die Duscheinheit mittig hinten am WC-Rand an der gewünschten Duschposition, und drücken Sie diese mindestens 1 Minute fest an die Keramik.



- 11** Schliessen Sie den WC-Sitzring, und prüfen Sie, ob die Duscheinheit korrekt befestigt ist.

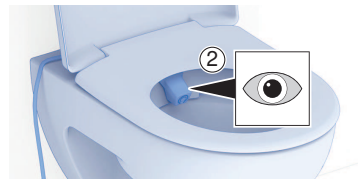



## Technikeinheit anschliessen

- 1** Schliessen Sie den Wasserschlauch der Duscheinheit an die Technikeinheit an.
- ✓ Der Wasserschlauch darf keine Knicke aufweisen, um eine optimale Wasserzufuhr zu gewährleisten.

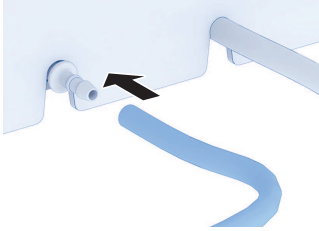

- 2** Befüllen Sie den Wassertank mit Wasser.
- ✓ Nur mit Wasser in Trinkwasserqualität (Kaltwasser) befüllen.
  - ✓ Wasser regelmässig austauschen.



- 3** Verschiessen Sie den Wassertank mit dem Deckel.
- ✓ Der Deckel muss korrekt auf dem Wassertank aufliegen, damit keine Unreinheiten eindringen.



- 4** Setzen Sie den Wassertank mit Deckel auf die Technikeinheit.

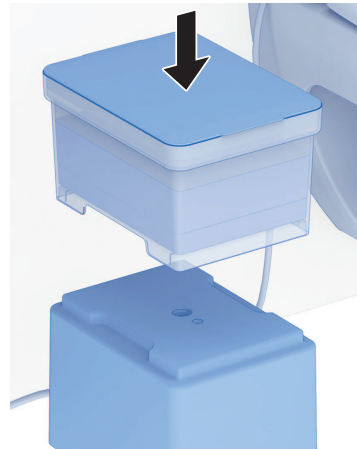

- ✓ Das Geberit AquaClean Gerät ist installiert und kann mit der Geberit App oder der Fernbedienung verbunden werden.

## Kabel mit Kabelkanälen fixieren

**i** Alle Kabel müssen sicher in Kabelkanälen verlegt und fixiert werden, sodass keine Stolperfallen herbeigeführt oder Kabelschäden verursacht werden.

Beachten Sie, dass drei Kabelkanäle beigelegt sind, die Sie individuell zuschneiden und fixieren können. Unter Umständen benötigen Sie mehr als die beigelegten Kabelkanäle, um alle Kabel sicher zu verlegen und zu fixieren. Ebenfalls kann die hier im Beispiel gezeigte Verlegung der Kabel abweichen, je nach den unterschiedlichen Voraussetzungen in Ihrem Badezimmer.

**1** Verlegen Sie die Kabelkanäle, sodass alle Kabel sicher verlegt und fixiert sind.

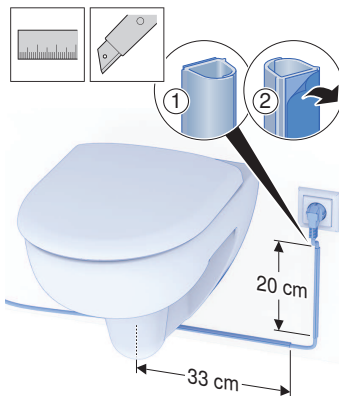

**2** Verlegen Sie die Kabelkanäle, sodass alle Kabel sicher verlegt und fixiert sind.

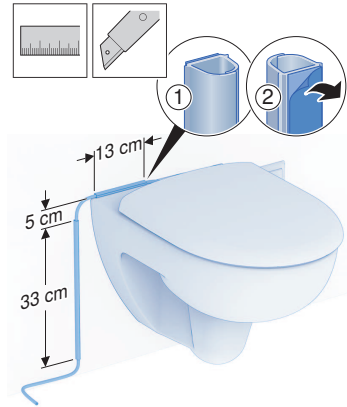

## Verbindung mit der Geberit Fernbedienung herstellen

**i** Der Duschvorgang kann jederzeit ausgelöst werden, auch wenn sich niemand auf dem WC-Sitzring befindet. Stellen Sie sicher, dass Sie sich auf dem WC-Sitzring platziert haben, bevor Sie den Duschvorgang starten.

- ▶ Schliessen Sie das Geberit AquaClean Gerät an die Stromversorgung an und drücken Sie die Taste <+> für circa 10 Sekunden auf Ihrer Fernbedienung.

- ✓ Achten Sie darauf, dass Sie sich in der Nähe des Geräts befinden.

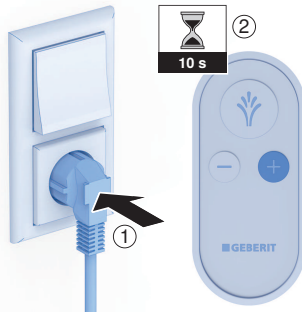

- ✓ Die Verbindung wird hergestellt, was einige Sekunden dauern kann.
- ✓ Das Geberit AquaClean Gerät ist betriebsbereit.

## Verbindung mit der Geberit App herstellen

- 1 Schliessen Sie das Geberit AquaClean Gerät an die Stromversorgung an und drücken Sie die Taste <+> für circa 10 Sekunden auf Ihrer Fernbedienung.

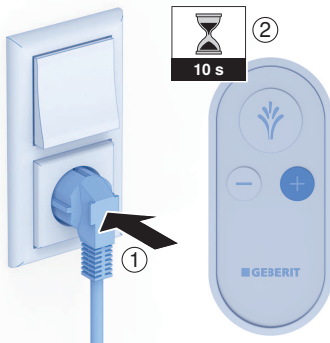

- 2 Öffnen Sie die Geberit App.
  - ✓ Achten Sie darauf, dass Sie sich in der Nähe des Geräts befinden.
- 3 Wählen Sie Ihr Land und Ihre Sprache aus, und bestätigen Sie mit [WEITER].

- 4 Starten Sie den Suchlauf mit [Hinzufügen (Nach Produkten suchen)].
  - ✓ Das Geberit AquaClean Gerät wird angezeigt.

- 5 Verbinden Sie Ihr Geberit AquaClean Gerät mit [Jetzt verbinden].



- ✓ Die Verbindung wird hergestellt, was einige Sekunden dauern kann.
- ✓ Das Geberit AquaClean Gerät ist betriebsbereit.

## ACHTUNG

### Gerät verbindet sich nicht mit der Geberit App

Das Geberit AquaClean Gerät verbindet sich nicht innerhalb der nächsten 10 Minuten mit der Geberit App oder soll mit einem zweiten Smartphone verbunden werden.

- ▶ Netzstecker nochmals aus- und nach circa 10 Sekunden wieder einstecken. Danach die Taste <+> für circa 30 Sekunden auf Ihrer Fernbedienung drücken, um das Pairing erneut zu starten.

# DE Wasseraustritt – Situation und Lösungen

Sollte das Gerät umkippen und Wasser auslaufen, könnte die Technischeinheit mit Wasser in Berührung kommen. Gehen Sie folgendermassen vor, wenn die Technischeinheit mit Wasser in Berührung kommt:

- 1** Trennen Sie das Gerät von der Stromversorgung.
- 2** Stellen Sie sicher, dass sich die Technischeinheit nicht im Bereich von ausgelaufenem Wasser befindet.
- 3** Lassen Sie die Technischeinheit vollständig trocknen, falls diese mit Wasser in Berührung gekommen ist.
- 4** Trocknen Sie den Fussboden vollständig, sodass sich kein Wasser mehr darauf befindet.
- 5** Nachdem das Gerät trocken ist und sich kein Wasser mehr im Aufstellbereich befindet, installieren Sie dieses erneut gemäss der Bedienungsanleitung.

 Sollte das Geberit AquaClean Gerät Beschädigungen aufweisen, kontaktieren Sie Geberit oder senden Sie das Gerät umgehend an Geberit zurück.

# So bedienen Sie das Gerät

---

## Bedienkonzept

Sie können das Gerät über die Geberit Fernbedienung oder die Geberit Home App bedienen.

---

- i** Die Fernbedienung des Geberit AquaClean Geräts ist deaktiviert, solange das Gerät mit der Geberit Home App verbunden ist.

## Geberit Fernbedienung kennenlernen

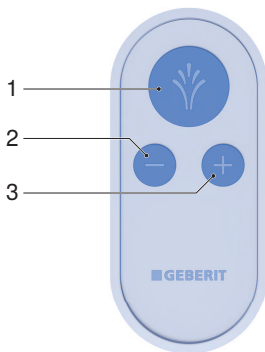

- 1 Taste <Dusche>: Duschfunktion starten und stoppen
- 2 Taste <->: Duschstrahlstärke verringern
- 3 Taste <+>: Duschstrahlstärke erhöhen

## Analdusche benutzen

- i** Der Duschvorgang kann jederzeit ausgelöst werden, auch wenn sich niemand auf dem WC-Sitzring befindet. Stellen Sie sicher, dass Sie sich auf dem WC-Sitzring platziert haben, bevor Sie den Duschvorgang starten.

### Voraussetzung

- Sie sitzen auf dem WC-Sitzring.
- ▶ Drücken Sie einmal kurz die Taste <Dusche>.



### Ergebnis

- ✓ Der Duschvorgang startet.

## Duschstrahlstärke einstellen

### Voraussetzung

- Der Duschvorgang läuft gerade.
- ▶ Drücken Sie die Taste <+>, um die Duschstrahlstärke zu erhöhen. Drücken Sie die Taste <->, um die Duschstrahlstärke zu verringern.



### Ergebnis

- ✓ Der Duschstrahl wird stärker bzw. schwächer.
- i** Sie können die Duschstrahlstärke in 3 Stufen einstellen.

## Zusätzliche Einstellungen Ihres Geräts in der Geberit Home App

Einstellung	Einstellbereich	Werkseinstellung
Temperatur des Duschwassers	Stufe 1–5	Stufe 4
Warmwasser bei Duschfunktion	ein/aus	ein

# So reinigen und entkalken Sie das Gerät

## Pflegeanleitung

Sie haben sich für ein Produkt mit einer hochwertigen Oberfläche entschieden. Bitte beachten Sie die nachfolgenden Pflegehinweise.

Der Hersteller übernimmt keine Haftung für Produktschäden, die durch falsche Pflege und Handhabung entstehen.

## Allgemeine Reinigungs- und Entkalkungsempfehlungen

Die Einhaltung der Reinigungsintervalle garantiert, dass das Dusch-WC einwandfrei funktioniert. Die Reinigungstätigkeiten dürfen nur mit den geeigneten Reinigungsmitteln und Reinigungsgeräten durchgeführt werden.

### ACHTUNG

#### Aggressive Entkalkungsmittel

Ungeeignete Entkalkungsmittel können zu Geräteschäden führen.

- ▶ Zur Entkalkung ausschliesslich Geberit AquaClean Entkalkungsmittel verwenden.
- ▶ Kapitel Gerät entkalken beachten.

### ACHTUNG

#### Aggressive und scheuernde Reinigungsmittel

Eine Reinigung durch aggressive und scheuernde Reinigungsmittel kann zu Oberflächenschäden führen.

- ▶ Geberit AquaClean Reinigungsmittel verwenden.
- ▶ Reinigungs- und Pflegehinweise beachten.

Intervall	Tätigkeit
Täglich	<ul style="list-style-type: none"> <li>▶ Wassertropfen mit einem weichen, fusselfreien Tuch entfernen, um Kalkflecken zu vermeiden.</li> </ul>
Wöchentlich	<ul style="list-style-type: none"> <li>▶ Wassertank entleeren. Wassertank und Deckel mit einem weichen, fusselfreien Tuch und einem geeignetem Reinigungsmittel reinigen. Wassertank mit Wasser in Trinkwasserqualität (Kaltwasser) befüllen.</li> <li>▶ Technischeinheit mit einem weichen, fusselfreien Tuch und einem geeigneten Reinigungsmittel reinigen.               <ul style="list-style-type: none"> <li>✓ Trennen Sie das Gerät bei der Reinigung immer von der Stromversorgung.</li> <li>✓ Die Technischeinheit darf nicht in Wasser eingetaucht werden.</li> </ul> </li> <li>▶ Duschküse inklusive Vakuumpads prüfen und bei Bedarf reinigen oder austauschen. → Siehe „Vakuumpads und Duschküse reinigen“, Seite 25.</li> </ul>
Jährlich	<ul style="list-style-type: none"> <li>▶ Entkalken Sie Ihr Gerät. → Siehe „Gerät entkalken“, Seite 26.</li> </ul>

## DE Allgemeine Pflegehinweise

- Verwenden Sie keine chlor- oder säurehaltigen sowie ätzenden Reinigungsmittel.
- Verwenden Sie keine schleifenden oder scheuernden Reinigungsmittel.
- Verwenden Sie keine scharfen oder spitzen Gegenstände zur Reinigung.
- Sorgen Sie für eine effiziente Belüftung und eine angemessene Raumtemperatur in Ihrem Badezimmer.
- Schützen Sie die Oberfläche vor Ausbleichung durch extreme Licht- und Sonneneinwirkung.

## Oberfläche reinigen



### WARNUNG

#### Lebensgefahr durch elektrischen Schlag

Unsachgemäße Reinigung kann zu schweren Verletzungen und Tod führen.

- ▶ Vor der Reinigung die Stromversorgung unterbrechen.
- ▶ Alle Oberflächen vollständig trocknen lassen, bevor die Stromversorgung wieder eingeschaltet werden darf.

**1** Reinigen Sie die Oberflächen. Beachten Sie dazu die entsprechenden Pflegehinweise.

**2** Trocknen Sie die Oberflächen mit einem weichen, fusselfreien Tuch ab.



## Vakuumpads und Dushdüse reinigen

### Voraussetzung

- Das Vakuumpad ist verschmutzt und haftet nicht mehr an der Oberfläche.
- Die Dushdüse ist verschmutzt.
- Die Dushdüse und die Wasserzuleitung müssen nach circa 6 Monaten ersetzt werden.
- Der Wassertank ist entleert.

- 1** Demontieren Sie die Duscheinheit mit der Wasserzuleitung, um diese zu reinigen.

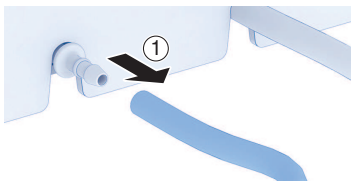

- 2** Reinigen Sie das Vakuumpad und die Dushdüse, indem Sie sie mit warmem klarem Wasser und einem milden Reinigungsmittel abspülen.

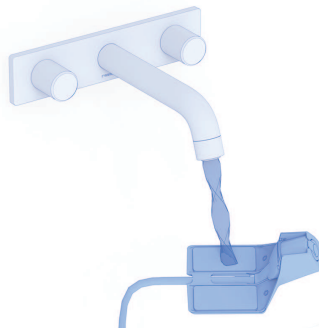

- 3** Lassen Sie die Dushdüse 30 Minuten bei Zimmertemperatur trocknen.

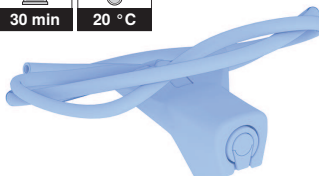

- ✓ Das Vakuumpad und die Dushdüse sind gereinigt, und das Vakuumpad haftet wieder an der Oberfläche.

- 4** Bringen Sie die Dushdüse wieder an Ihrem WC an. → Siehe „Dushdüse anbringen“, Seite 14.

# DE **Gerät entkalken**

**i** Beachten Sie, dass Sie die Entkalkung ebenfalls per Geberit Home App mittels der dort verfügbaren Schritt-für-Schritt-Anleitung ausführen können.

**1** Nehmen Sie den Wassertank von der Technischeinheit.

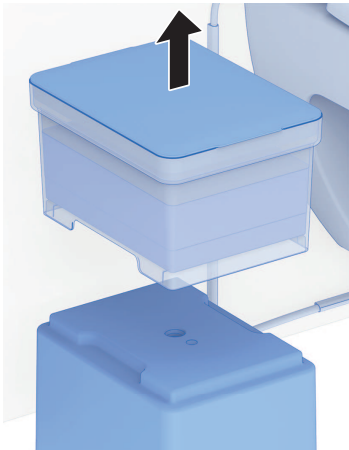

**2** Leeren Sie das Wasser aus.



**3** Füllen Sie die Flasche (125 ml) Geberit Entkalkungsmittel in den Wassertank.



**4** Befüllen Sie den Wassertank zur Hälfte mit Wasser.  
✓ Nur mit Wasser in Trinkwasserqualität (Kaltwasser) befüllen.



- 5** Verschlussen Sie den Wassertank mit dem Deckel.
- ✓ Der Deckel muss korrekt auf dem Wassertank aufliegen, damit keine Unreinheiten eindringen.



- 6** Setzen Sie den Wassertank mit Deckel auf die Technischeinheit.

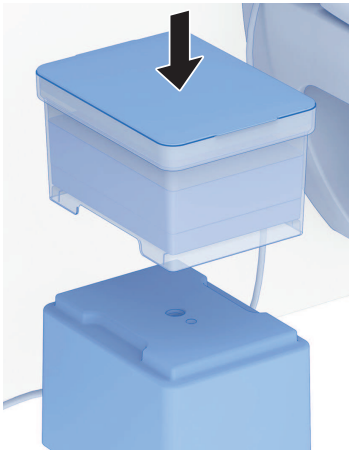

- 7** Drücken Sie die Taste <-> und <Dusche> gleichzeitig für 5 Sekunden, um das Entkalkungsprogramm zu starten.



- ✓ Das Entkalkungsprogramm wird gestartet, was circa 30 Minuten dauern kann.
- ✓ Das Entkalkungsprogramm ist beendet, sobald der Wassertank vollständig entleert ist.

- 8** Nehmen Sie den Wassertank von der Technischeinheit.

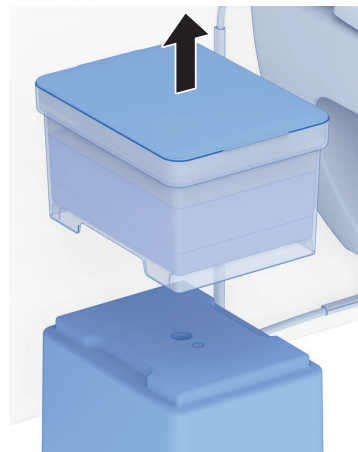

- 9** Befüllen Sie den Wassertank zur Hälfte mit Wasser.
- ✓ Nur mit Wasser in Trinkwasserqualität (Kaltwasser) befüllen.



- 10** Verschlussen Sie den Wassertank mit dem Deckel.
- ✓ Der Deckel muss korrekt auf dem Wassertank aufliegen, damit keine Unreinheiten eindringen.



- 11** Setzen Sie den Wassertank mit Deckel auf die Technischeinheit.

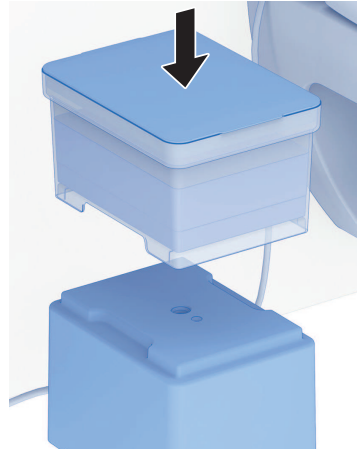

- 12** Drücken Sie die Taste <Dusche>, um das Spülprogramm zu starten.



- ✓ Das Spülprogramm wird gestartet, was circa 10 Minuten dauern kann.

- 13** Befüllen Sie den Wassertank vollständig mit Wasser.
- ✓ Nur mit Wasser in Trinkwasserqualität (Kaltwasser) befüllen.



- 14** Verschiessen Sie den Wassertank mit dem Deckel.
- ✓ Der Deckel muss korrekt auf dem Wassertank aufliegen, damit keine Unreinheiten eindringen.

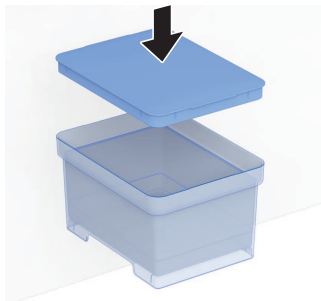

- ✓ Nach Beendigung des Spülprogramms ist das Gerät wieder betriebsbereit.

## Batterie der Fernbedienung ersetzen

### Voraussetzung

- Die Fernbedienung befindet sich während des gesamten Vorgangs innerhalb der Reichweite des Dusch-WCs.

- 1** Entnehmen Sie die verbrauchte Batterie. Entsorgen Sie die verbrauchte Batterie fachgerecht.

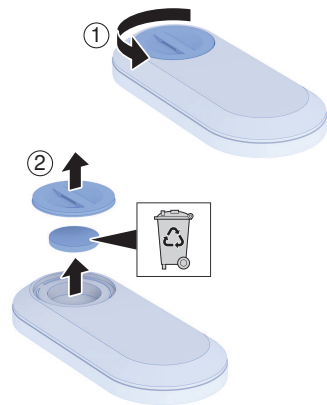

- 2** Legen Sie eine neue Batterie des Typs CR2032 ein.

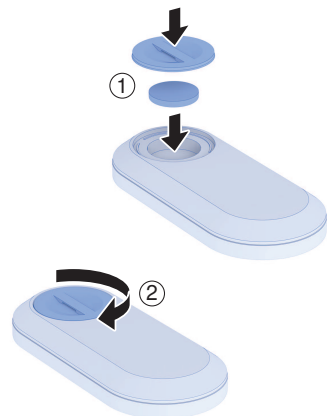

## Geberit Gruppe und Nachhaltigkeit

Als europäischer Marktführer in der Sanitärbranche steht Geberit für Wassersparen, Ressourceneffizienz und nachhaltiges Bauen. Die Gruppe beweist seit Jahrzehnten, dass eine langfristig erfolgreiche Geschäftstätigkeit mit umweltfreundlichem und sozialem Handeln vereinbar ist. Eine nachhaltig ausgerichtete Unternehmensführung hilft, gleichzeitig Kosten zu sparen und Risiken zu minimieren. Geberit will dabei für Kunden, Lieferanten und andere Partner Vorbild sein und Massstäbe setzen. Dazu gehören wassersparende und nachhaltige Produkte, eine sichere, umweltfreundliche und ressourceneffiziente Produktion, eine Beschaffung und Logistik mit hohen Umwelt- und Ethikstandards sowie gute Arbeitsbedingungen für weltweit über 12 000 engagierte und kompetente Mitarbeitende. Die gesellschaftliche Verantwortung wird unter anderem im Rahmen weltweiter Hilfsprojekte rund um die Kernkompetenz Wasser wahrgenommen.

## Ecodesign – Ökobilanz

Die Basis für nachhaltige Produkte ist ein systematischer Innovationsprozess, bei dem möglichst umweltfreundliche Werkstoffe und Funktionsprinzipien gewählt, Risiken minimiert und eine hohe Ressourceneffizienz angestrebt werden. Zu diesem Produkt kann auf Anfrage eine detaillierte Ökobilanz geliefert werden.

## Ökotipps

Das vorliegende Produkt wurde mit grösster Sorgfalt entwickelt, auch in Hinsicht auf den Verbrauch von Energie, Wasser und Ressourcen (siehe auch technische Daten). Sie können den ökologischen Fussabdruck des Produkts reduzieren, indem Sie die folgenden Empfehlungen befolgen:

- Schalten Sie das Gerät aus, wenn Sie in den Urlaub fahren.
- Unterbrechen Sie die Duschfunktion manuell, um so Warmwasser zu sparen.
- Verwenden Sie zur Trocknung wenig Papier.
- Schalten Sie die Heizfunktion des Warmwasserbereiters aus, wenn Sie kein warmes Duschwasser benötigen.
- Verwenden Sie umweltfreundliche Reinigungsmittel.
- Warten Sie das Gerät regelmässig, und behandeln Sie es sorgfältig, um die Lebensdauer zu verlängern.
- Geben Sie defekte Geräte zur fachgerechten Entsorgung an Geberit oder einen bezeichneten Partner zurück.

# Entsorgung

---

## Entsorgung von Elektro- und Elektronik-Altgeräten



Das Symbol der durchgestrichenen Abfalltonne auf Rädern bedeutet, dass Elektro- und Elektronik-Altgeräte nicht im Restmüll entsorgt werden dürfen, sondern einer getrennten Entsorgung zuzuführen sind. Endnutzer sind gesetzlich verpflichtet, Altgeräte zur fachgerechten Entsorgung an öffentliche Entsorgungsträger, an Verreiber oder an Geberit zurückzugeben. Zahlreiche Verreiber von Elektro- und Elektronikgeräten sind zur unentgeltlichen Rücknahme von Elektro- und Elektronik-Altgeräten verpflichtet. Für eine Rückgabe an Geberit ist mit der zuständigen Vertriebs- oder Servicegesellschaft Kontakt aufzunehmen.

Altbatterien und Altakkumulatoren, die nicht vom Altgerät umschlossen sind, sowie Lampen, die zerstörungsfrei aus dem Altgerät entnommen werden können, sind vor der Abgabe an eine Entsorgungsstelle vom Altgerät zu trennen.

Falls personenbezogene Daten im Altgerät gespeichert sind, sind Endnutzer selbst dafür verantwortlich, diese vor der Abgabe an eine Entsorgungsstelle zu löschen.

## Endkundengarantie

Die folgende Endkundengarantie tritt neben die gesetzliche Sachmängelhaftung Ihres Vertragspartners und berührt diese nicht.

Die für den Installationsort des Geberit AquaClean Produkts („Produkt“) zuständige Geberit Gesellschaft („Geberit“) übernimmt für das auf der Garantiekarte mit Seriennummer ausgewiesene Produkt gegenüber dem Endkunden eine Garantie folgenden Inhalts:

1. Geberit garantiert für die Dauer von 3 Jahren („Garantiezeit“), gerechnet ab dem Installationsdatum beim Endkunden, dass das Produkt frei von Material- und Produktionsfehlern ist. Die Garantie hat folgenden Umfang:
  - In den ersten 2 Jahren der Garantiezeit übernimmt Geberit bei Material- oder Produktionsfehlern die kostenlose Instandsetzung oder den kostenlosen Austausch der defekten Teile durch einen von Geberit beauftragten Kundendienst.
  - Im dritten Jahr der Garantiezeit übernimmt Geberit bei Material- oder Produktionsfehlern die kostenlose Ersatzlieferung der defekten Teile an den von Geberit autorisierten Kundendienst, der vom Endkunden mit der Reparatur beauftragt wurde.
2. Weitergehende Ansprüche des Endkunden gegenüber Geberit aus dieser Garantie bestehen nicht.
3. Ansprüche aus der Garantie bestehen nur in folgenden Fällen:
  - Es wurden keine Änderungen am Produkt vorgenommen, insbesondere keine Teile entfernt, ersetzt oder zusätzliche Installationen angebracht.
  - Der Defekt des Produkts wurde nicht durch dessen unsachgemässe Installation oder dessen unsachgemässen Gebrauch oder durch eine mangelhafte Pflege oder Wartung verursacht.
  - Ansprüche im dritten Jahr der Garantiezeit bestehen nur innerhalb von 90 Arbeitstagen, gerechnet ab Installationsdatum.
4. Die Garantie gilt nur für Installationsorte des Produkts in Ländern, in denen Geberit mit eigener Vertriebsgesellschaft oder über einen Vertriebspartner vertreten ist.
5. Die Garantie untersteht ausschliesslich dem materiellen Recht des Landes, in dem Geberit seinen Geschäftssitz hat. Das Übereinkommen der Vereinten Nationen über Verträge über den internationalen Warenkauf ist ausdrücklich ausgeschlossen. Für Streitigkeiten aus dieser Garantie ist ausschliesslich das Gericht am Sitz von Geberit zuständig.



# Technische Daten und Konformität

## Technische Daten

Dimensionen	18,5x24,5x30,5 cm (BxTxH)
Gewicht	3,1 kg
Max. Fassungsvermögen Wassertank	3 l
Nennspannung	230 V AC
Netzfrequenz	50 Hz
Leistungsaufnahme	1850 W
Leistungsaufnahme Standby	≤ 0,5 W
Schutzart	IPX4
Schutzklasse	I
Frequenzbereich	2400–2483,5 MHz
Maximale Ausgangsleistung	0 dBm
Funktechnologie	Bluetooth® Low Energy <sup>1)</sup>
Netzanschluss	Netzanschluss über Netzstecker
Duschdauer	30 s
Anzahl Druckstufen Duschstrahl	3
Wassertemperatur	34–40 °C
Betriebstemperatur	5–40 °C

<sup>1)</sup> Die Marke Bluetooth® und ihre Logos sind Eigentum von Bluetooth SIG, Inc. und werden durch Geberit unter Lizenz verwendet.

## Vereinfachte EU-Konformitätserklärung

Hiermit erklärt die Geberit International AG, dass der Funkanlagentyp Geberit AquaClean Cama der Richtlinie 2014/53/EU entspricht.

Der vollständige Text der EU-Konformitätserklärung ist unter der folgenden Internetadresse verfügbar: <https://doc.geberit.com/969879000.pdf>.

# EN Table of contents

---

<b>Geberit AquaClean Cama .....</b>	<b>36</b>
Observe basic information.....	36
Explanation of warning notes .....	37
<b>Register your device .....</b>	<b>38</b>
<b>Geberit App.....</b>	<b>39</b>
Checking compatibility.....	39
Downloading the Geberit Home app .....	39
Familiarise yourself with the Geberit Home app.....	40
<b>Getting to know your device .....</b>	<b>41</b>
Familiarise yourself with the Geberit AquaClean Cama .....	41
Familiarise yourself with the functions.....	42
<b>How to install the device .....</b>	<b>43</b>
Prepare the Geberit AquaClean Cama .....	43
Attaching the spray nozzle .....	44
Connecting the technics assembly .....	47
Fix cable with cable ducts .....	48
Establish connection with the Geberit remote control .....	48
Establish connection with the Geberit app .....	49
Water leakage – situation and solutions.....	50
<b>How to use the device .....</b>	<b>51</b>
Operating concept .....	51
Familiarise yourself with the Geberit remote control .....	51
Use the anal shower.....	52
Set the spray intensity .....	52
Additional device settings in the Geberit Home app.....	52
<b>Cleaning and descaling the device .....</b>	<b>53</b>
Care Instructions .....	53
General cleaning and descaling recommendations .....	53
General care instructions .....	54
Cleaning the surface .....	54

Clean the vacuum pads and spray nozzle .....	55
Descale the device .....	56
Replace the remote control battery .....	59
<b>Sustainability .....</b>	<b>60</b>
Geberit Group and sustainability .....	60
Ecodesign – ecobalance .....	60
Tips for reducing the ecological footprint.....	60
<b>Disposal .....</b>	<b>61</b>
Disposal of waste electrical and electronic equipment.....	61
<b>End user warranty .....</b>	<b>62</b>
<b>Technical data and conformity .....</b>	<b>63</b>
Technical data .....	63
Simplified EU Declaration of Conformity .....	63
Simplified UK Declaration of Conformity .....	63

## Observe basic information

In order to use the Geberit AquaClean Cama without complications, it is imperative that you observe the following basic information:

- The Geberit AquaClean Cama is only allowed to be used to execute the Geberit AquaClean shower toilet functions within the bathroom.
  - The device is only allowed to be used when it is earthed.
  - Geberit accepts no liability for the consequences arising from misuse.
- The Geberit AquaClean Cama is only allowed to be used by children and people with physical impairments once they have been given appropriate instructions and can be supervised.
- The Geberit AquaClean Cama is only allowed to be used together with the Geberit Home app and the Geberit remote control.
- Keep the packaging of the Geberit AquaClean Cama to use when transporting it to a different place of use.
  - The device is only allowed to be transported in its original packaging.
- When unpacking the device, check that it is not damaged and that none of the hygiene seals have been broken. If damaged, the Geberit AquaClean Cama must be returned to Geberit immediately.
  - If damaged, do not continue to use the device.
- Only install the device according to Geberit instructions.
  - It is not permitted to make any modifications.
- You must read this user manual before installing or operating the device and ensure you follow all instructions.
- Replace the water in the water tank at regular intervals and only use water of drinking water quality (cold water).
- Follow the care instructions provided in this user manual.
  - The device is only allowed to be cleaned when the power supply is disconnected.
- Descale the device at least once a year and follow the descaling instructions in this user manual.

## Explanation of warning notes

Warning notes are placed at the location at which the hazard may occur.

Warning notes are structured as follows:





### **WARNING**

#### **Nature and source of the hazard**

Possible consequences if the hazard is ignored.

- ▶ Measures to prevent the hazard.

The following signal words are used to indicate residual hazards in warning notes and important information.

Symbol	Signal word and meaning
	<p><b>WARNING</b></p> <p>The signal word denotes a hazard with a medium degree of risk which, if not avoided, could result in death or serious injury.</p>
	<p><b>ATTENTION</b></p> <p>The signal word denotes a hazard, which, if not avoided, may result in material damage.</p>
	<p>Symbol only.</p> <p>Refers to important information.</p>

# EN Register your device

---

## Warranty registration

Extend the warranty period of your Geberit AquaClean for free. Register for this within 90 working days from the installation date.



In the third year of the warranty period, Geberit will supply replacement parts free of charge in the event of material or production defects.

By computer:

<http://www.geberit-aquaclean.com/registration>

By smartphone or tablet:



Android:



iOS:



Via Geberit Home app:

# Geberit App

---

## Checking compatibility

To ensure you can use the Geberit App to its full extent, you will need a smartphone with an up-to-date Android or iOS version. You may need to check the permissions (Bluetooth®, location sharing) and confirm them.

## Downloading the Geberit Home app

Download the free Geberit Home app for Android and iOS smartphones directly from the respective App Store:

- 1 Open the App Store on your smartphone.
- 2 Enter "Geberit Home app" in the search field.
  - ✓ The Geberit Home app is displayed.



■ GEBERIT

- 3 Download the app.
  - ✓ The app is downloaded and displayed on your smartphone.

Alternatively, you can scan the respective QR code to download the Geberit Home app:

Android:



iOS:



## Familiarise yourself with the Geberit Home app

The Geberit Home app communicates via a Bluetooth® interface with the AquaClean device.

---



The remote control function of the Geberit AquaClean device is deactivated while the device is connected to the Geberit Home app.

You can execute the following functions and settings via the Geberit Home app:

- Remote control
  - Using remote control functions
- Care and maintenance (Geberit services)
  - Registering the device
- Software update
  - Updating the firmware

You can access the following information via the Geberit Home app:

- Service and contact
  - Chatbot
  - Email
  - Order accessories
  - Frequently asked questions (FAQ)
  - Geberit AquaClean customer service
- Information
  - Name (of your device: you can edit this)
  - Colour (of the background in the app: you can edit this)
  - Model
  - Article number
  - Serial number
  - Initial commissioning
- Step-by-step instructions
  - Displaying descaling
- Explanatory videos
  - Playing function videos
  - Playing maintenance and cleaning videos
- User manual
  - Displaying the user manual



## Getting to know your device

### Familiarise yourself with the Geberit AquaClean Cama

We are delighted to introduce you to the Geberit AquaClean Cama that you can use to experience the Geberit AquaClean shower sensation in your own home.

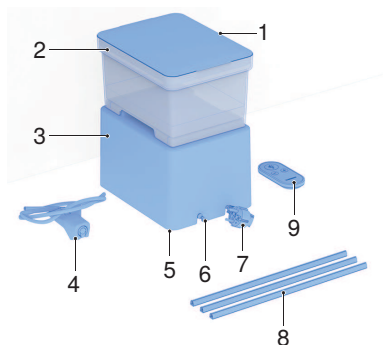

Item	Component	Information
1	Lid	–
2	Water tank	–
3	Technics assembly	–
4	Spray nozzle with feed pipe	For regular replacement: Available for you in the Geberit Web Shop with the art. no. 245.390.11.1
5	Specification plate with serial number (not visible)	Below the technics assembly
6	Connection between feed pipe and technics assembly	–
7	Mains cable for the technics assembly	Wound up below the technics assembly
8	Cable ducts	3 x 33 cm, for cutting to size and fixing the hose and cable
9	Remote control	To operate your device

Some components and the consumables listed below can be ordered directly via the Geberit Home app, the Geberit spare parts catalogue or via the Geberit Web Shop.

Consumables	Information
Geberit AquaClean cleaning set	To clean your device: Art. no. 242.547.00.1
Geberit AquaClean descaling agent	To descale your device: Art. no. 147.040.00.1
Geberit AquaClean descaling agent set (4 pcs.)	Art. no. 147.047.00.1
Geberit AquaClean descaling agent set (10 pcs.)	Art. no. 147.048.00.1

## Familiarise yourself with the functions

Hygiene functions:

- WhirlSpray shower technology
- automatic pre-flush function (with cold water)
- descaling programme

Comfort functions:

- spray intensity can be selected
- water temperature can be selected (via the Geberit Home app)
- selected functions can be operated via remote control
- all functions can be operated via the Geberit Home app

## How to install the device

### Prepare the Geberit AquaClean Cama



#### WARNING

##### Incorrect installation

Incorrect cable routing can lead to injuries.

- ▶ Lay the cable in a way that does not create any trip hazards.
- ▶ Connect the device to the nearest mains connection, bearing in mind the cable length of 3 metres.

- 1 Check the distance to the nearest power socket.



-  Position the technics assembly firmly on the floor.

- 2 Remove the device from the packaging.
  - ✓ Check for damage.
  - ✓ Retain the packaging.

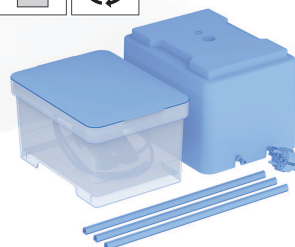

- 3 Unroll the mains cable enough to reach the power socket.



- 4** Position the technics assembly accordingly.
- ✓ The technics assembly can be positioned on the right or left of the WC.

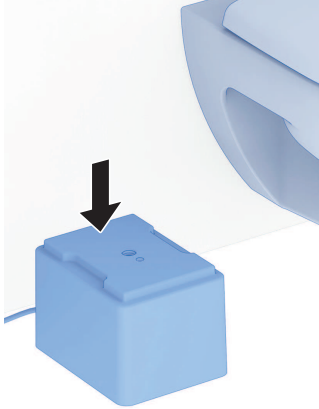

### Attaching the spray nozzle

- 1** Lift up the WC seat.



- 2** Clean the WC surface.



- 3** Take the spray unit out of the water tank.

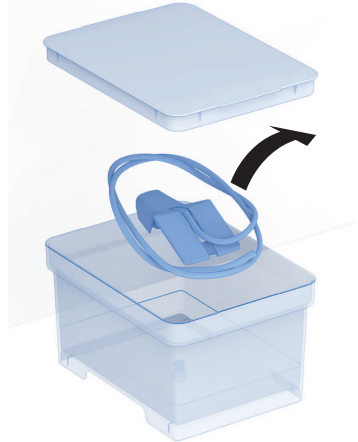

- 4** Replace the lid on the water tank to close it again and prevent any impurities from getting inside.

**5** Take the spray unit out of the plastic bag.

**6** Roll out the feed pipe for the spray unit ensuring no kinks are formed.

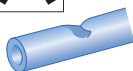
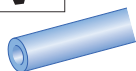
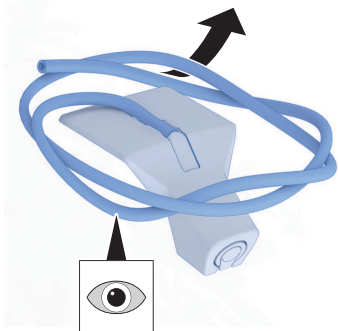

**7** Guide the feed pipe for the spray unit between the WC seat and the WC surface and out towards the technics assembly side.



**8** Position the spray unit centrally in the preferred position on the rear rim of the WC without sticking it down.



- 9** Remove the protective foil.

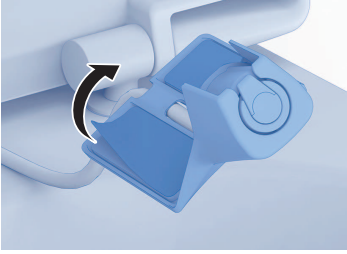

- 10** Fasten the spray unit down centrally in the preferred position on the rear rim of the WC and press it firmly against the ceramic for at least 1 minute.

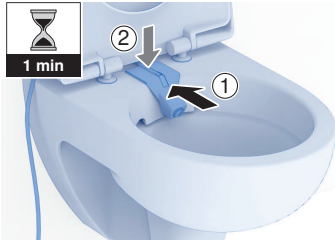

- 11** Close the WC seat ring and check whether the spray unit is properly secured.



## Connecting the technics assembly

- 1 Connect the water hose for the spray unit to the technics assembly.
  - ✓ To ensure an optimal water supply, the water hose must not have any kinks.



- 2 Fill the water tank with water.
  - ✓ Only fill it with water of drinking water quality (cold water).
  - ✓ Replace the water regularly.



- 3 Replace the lid on the water tank to close it.
  - ✓ The lid must sit correctly on the water tank to ensure no impurities can enter.



- 4 Place the water tank with the lid closed on top of the technics assembly.

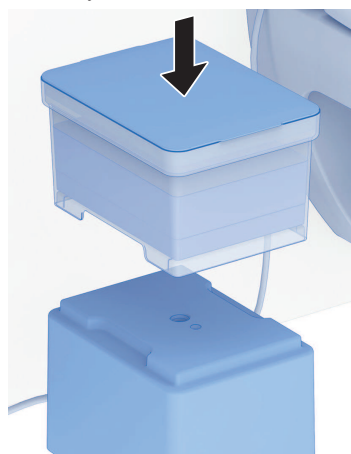

- ✓ The Geberit AquaClean device is installed and can be connected with the Geberit app or the remote control.

# EN Fix cable with cable ducts

- i** All cables must be securely laid and fixed in cable ducts to prevent tripping hazards and cable damage.

Note that three cable ducts are provided, which you can cut to size and fix individually. You may need more than the cable ducts provided to lay and fix all cables securely. The laying of the cables shown here in the example may also vary depending on the prerequisites for your bathroom.

- 1** Lay the cable ducts so that all cables are securely laid and fixed.

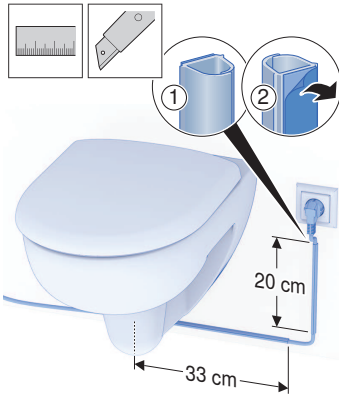

- 2** Lay the cable ducts so that all cables are securely laid and fixed.

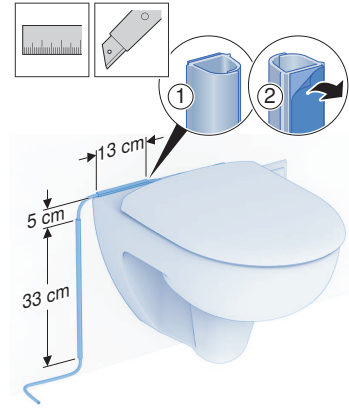

## Establish connection with the Geberit remote control

- i** The shower procedure can be actuated at any time – even if no one is sitting down on the WC seat ring. Ensure that you are sitting on the WC seat ring before starting the shower procedure.



- ▶ Connect the Geberit AquaClean device to the power supply and press the <+> button on your remote control for about 10 seconds.

- ✓ Ensure you are in close range of the device.

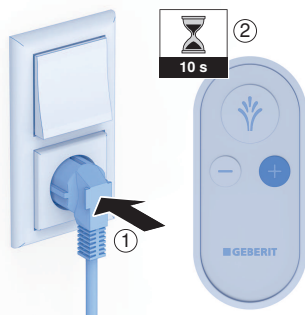

- ✓ The connection is established. This can take several seconds.
- ✓ The Geberit AquaClean device is ready for operation.

## Establish connection with the Geberit app

- 1 Connect the Geberit AquaClean device to the power supply and press the <+> button on your remote control for about 10 seconds.

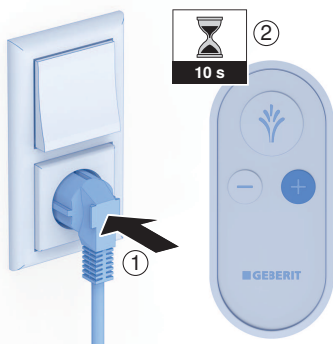

- 2 Open the Geberit app.
  - ✓ Ensure you are in close range of the device.

- 3 Select your country and language and confirm with [NEXT].

- 4 Start the search by selecting [Add (search for products)].
  - ✓ The Geberit AquaClean device is displayed.

- 5 Connect your Geberit AquaClean device with [Connect now].



- ✓ The connection is established. This can take several seconds.
- ✓ The Geberit AquaClean device is ready for operation.

## ATTENTION

### Device does not connect to the Geberit app

The Geberit AquaClean device does not connect to the Geberit app within the next ten minutes or needs to be connected to a second smartphone.

- ▶ Disconnect the mains plug and plug it back in after approximately 10 seconds. Then press the <+> button on your remote control for approximately 30 seconds to restart the pairing process.

# EN Water leakage – situation and solutions

If the device tips over and water leaks out, the technics assembly could come into contact with water. Proceed as follows if the technics assembly comes into contact with water:

- 
- 1** Disconnect the device from the power supply.

---

  - 2** Ensure that the technics assembly is not in the vicinity of leaking water.

---

  - 3** If the technics assembly has come into contact with water, allow it to dry out fully.

---

  - 4** Dry the floor fully to ensure there is no more residual water.

---

  - 5** Once the device is dry and there is no more water in the vicinity, re-install it according to the instructions in the user manual.

 If the Geberit AquaClean device shows signs of damage, contact Geberit or return the device immediately to Geberit.

# How to use the device

---

## Operating concept

You can operate the device via the Geberit remote control or the Geberit Home app.

---

- i** The remote control function of the Geberit AquaClean device is deactivated while the device is connected to the Geberit Home app.

## Familiarise yourself with the Geberit remote control

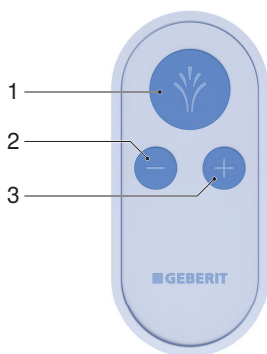

- 1 <Shower> button: Start and stop the spray functionality
- 2 <-> button: Reduce spray intensity
- 3 <+> button: Increase spray intensity

## Use the anal shower

- i** The shower procedure can be actuated at any time – even if no one is sitting down on the WC seat ring. Ensure that you are sitting on the WC seat ring before starting the shower procedure.

### Prerequisite

- You are sitting on the WC seat ring.
- ▶ Briefly press the <Shower> button.



### Result

- ✓ The shower procedure starts.

## Set the spray intensity

### Prerequisite

- The shower procedure is running.

- ▶ Press the <+> button to increase the spray intensity. Press the <-> button to decrease the spray intensity.



### Result

- ✓ The shower spray becomes stronger/weaker.

- i** You can set the spray intensity in 3 stages.

## Additional device settings in the Geberit Home app

Appointment	Adjustment range	Factory setting
Shower water temperature	Position 1–5	Position 4
Hot water of the spray functionality	on/off	on

# Cleaning and descaling the device

## Care Instructions

You have selected a product with a high-grade surface. Please follow the care instructions below.

The manufacturer does not assume any liability for product damage that arises as a result of incorrect care and handling.

## General cleaning and descaling recommendations

Cleaning the shower toilet at the recommended cleaning intervals will ensure that it functions properly. The shower toilet must only be cleaned using suitable cleaning agents and cleaning equipment.

### ATTENTION

#### Aggressive descaling agents

Unsuitable descaling agents may cause damage to the device.

- ▶ Only use Geberit AquaClean descaling agents to descale the device.
- ▶ Refer to the "Descaling the device" section.

### ATTENTION

#### Aggressive and scouring cleaning agents

Cleaning using aggressive and scouring cleaning agents can cause surface damage.

- ▶ Use Geberit AquaClean cleaning agents.
- ▶ Pay attention to the cleaning and care instructions.

Interval	Task
Daily	<ul style="list-style-type: none"> <li>▶ Remove water drops with a soft, lint-free cloth to avoid limescale stains.</li> </ul>
Weekly	<ul style="list-style-type: none"> <li>▶ Empty the water tank. Clean the water tank and lid with a soft, lint-free cloth and a suitable cleaning agent. Only fill the water tank with water of drinking water quality (cold water).</li> <li>▶ Clean the technics assembly with a soft, lint-free cloth and a suitable cleaning agent.               <ul style="list-style-type: none"> <li>✓ Always disconnect the device from the power supply to clean it.</li> <li>✓ The technics assembly must not be immersed in water.</li> </ul> </li> <li>▶ Check spray nozzle including vacuum pads and clean or replace if necessary. → See "Clean the vacuum pads and spray nozzle", page 55.</li> </ul>
Annually	<ul style="list-style-type: none"> <li>▶ Descale your device. → See "Descal the device", page 56.</li> </ul>

## General care instructions

- Never use cleaning agents that contain chlorine or that are acidic or corrosive.
- Never use cleaning agents that are abrasive or may scratch the surface.
- Never use sharp or pointed objects when cleaning.
- Make sure that an efficient source of ventilation and an appropriate room temperature are present in your bathroom.
- Protect the surface from bleaching due to extreme light and sun exposure.

## Cleaning the surface



### WARNING

#### **Danger of fatal electric shock**

Incorrect cleaning can lead to death or serious injury.

- ▶ Disconnect the power supply before cleaning.
- ▶ Allow all of the surfaces to dry completely before the power supply is permitted to be switched back on.

- 
- 1** Clean the surfaces. Please follow the corresponding care instructions.
- 
- 2** Dry the surfaces with a soft, lint-free cloth.

## Clean the vacuum pads and spray nozzle

### Prerequisite

- The vacuum pad is dirty and no longer adheres to the surface.
- The spray nozzle is dirty.
- The spray nozzle and feed pipe must be replaced after approximately 6 months.
- The water tank is empty.

- 1** Demount the spray unit and the feed pipe to clean them.

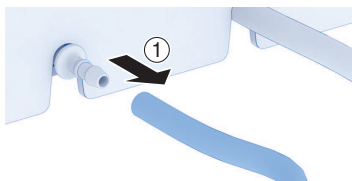

- 2** Clean the vacuum pad and the spray nozzle by rinsing them with warm, clear water and a mild cleaning agent.

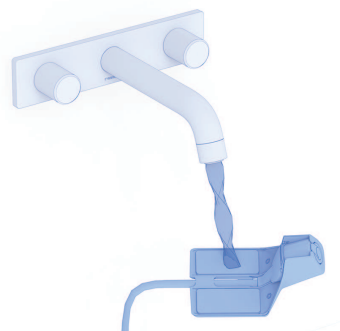

- 3** Allow the spray nozzle to dry at room temperature for 30 minutes.

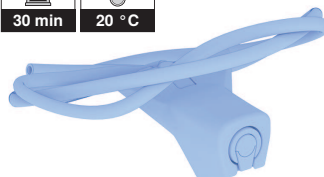

- ✓ The vacuum pad and spray nozzle are clean, and the vacuum pad adheres to the surface again.

- 4** Reattach the spray nozzle to your WC. → See "Attaching the spray nozzle", page 44.

## Descal the device

**i** Bear in mind that you can also perform descaling by following the step-by-step instructions available on the Geberit Home app.

- 1** Remove the water tank from the technics assembly.

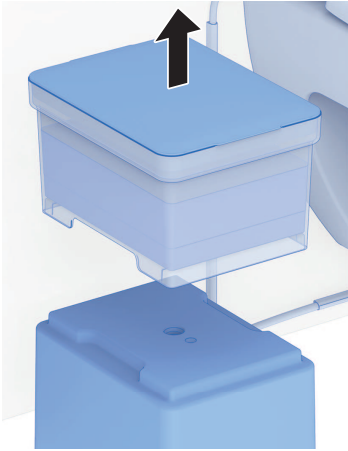

- 2** Empty out the water.



- 3** Pour a bottle (125 ml) of Geberit descaling agent into the water tank.



- 4** Fill the water tank half full with water.  
✓ Only fill it with water of drinking water quality (cold water).

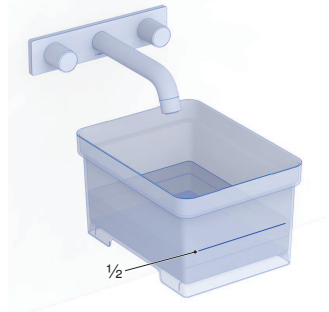



- 5** Replace the lid on the water tank to close it.
- ✓ The lid must sit correctly on the water tank to ensure no impurities can enter.



- 6** Place the water tank with the lid closed on top of the technics assembly.

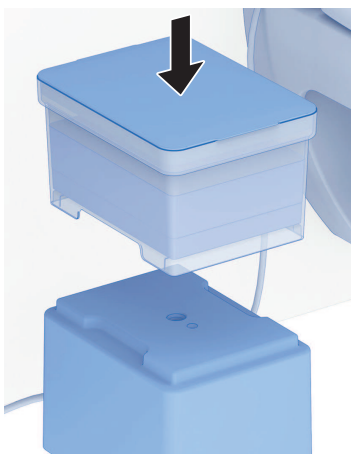

- 7** Press the <-> and <Shower> buttons simultaneously for 5 seconds to start the descaling programme.



- ✓ The descaling programme is started, which can take about 30 minutes.
- ✓ The descaling programme is finished as soon as the water tank is completely empty.

- 8** Remove the water tank from the technics assembly.

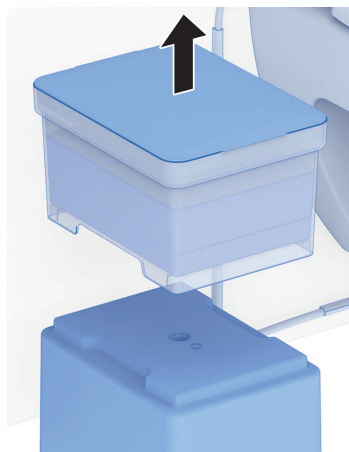

- 9** Fill the water tank half full with water.
- ✓ Only fill it with water of drinking water quality (cold water).



- 10** Replace the lid on the water tank to close it.
- ✓ The lid must sit correctly on the water tank to ensure no impurities can enter.



- 11** Place the water tank with the lid closed on top of the technics assembly.

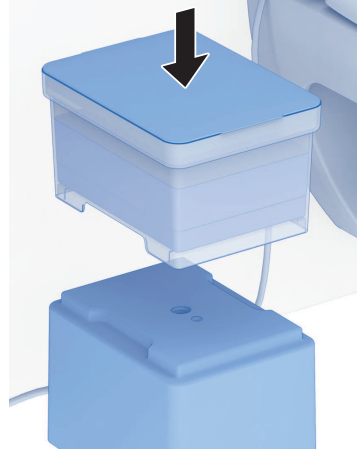

- 12** Press the <Shower> button to start the flushing programme.



- ✓ The flushing programme is started, which can take about 10 minutes.

- 13** Fill the water tank completely with water.
- ✓ Only fill it with water of drinking water quality (cold water).



- 14** Replace the lid on the water tank to close it.
- ✓ The lid must sit correctly on the water tank to ensure no impurities can enter.

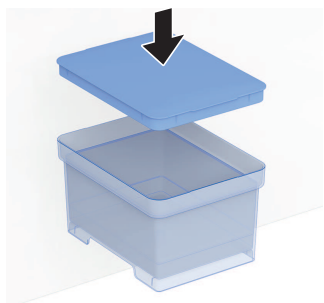

- ✓ After the flushing programme is finished, the device is ready for operation again.

## Replace the remote control battery

### Prerequisite

- During the entire procedure, the remote control must be located in the physical range of the shower toilet.

- 1** Remove the used battery. Dispose of the used battery appropriately.

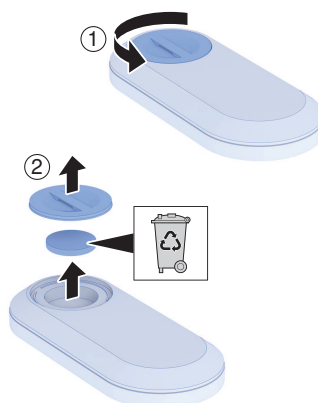

- 2** Insert a new CR2032 battery.

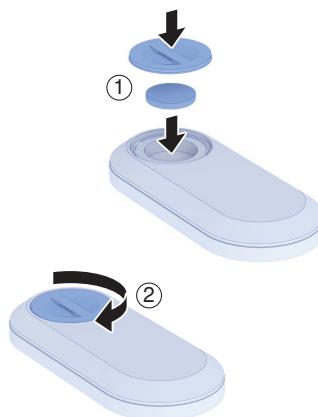

## Geberit Group and sustainability

As the European market leader in the sanitary industry, Geberit stands for water saving, resource efficiency and sustainable building. The Group has proven for decades that long-term business success is compatible with environmentally friendly actions and social policies. A company management geared to sustainability helps to save costs while minimizing risks at the same time. Geberit aims to act as a role model and set standards for its customers, suppliers and other partners. This means creating water-saving and sustainable products, using safe, environmentally friendly and resource-efficient production practices, engaging in purchasing and logistics activities with high environmental and ethical standards, and offering excellent working conditions for more than 12 000 dedicated and highly qualified employees worldwide. One way in which the company is showing its awareness of social responsibility is by participating in water relief projects around the world.

## Ecodesign – ecobalance

The basis for sustainable products is formed by a systematic innovation process in which product materials and functional principles are chosen that are as environmentally friendly as possible, risks are minimised and a high degree of resource efficiency is strived for. We can supply a detailed ecobalance for this product upon request.

## Tips for reducing the ecological footprint

This product was developed with the utmost care, also with regard to the consumption of energy, water and resources (see also technical data). You can reduce the ecological footprint of the product by observing the following recommendations:

- Switch off the device when you go on holiday.
- Interrupt the spray functionality manually in order to save hot water.
- Use small amounts of paper for drying.
- Switch off the heating function of the water heater when you do not need warm shower water.
- Use environmentally friendly cleaning agents.
- Carry out regular maintenance on the device and handle it with care in order to extend the service life.
- Return defective devices to Geberit or a designated partner for appropriate disposal.

# Disposal

---

## Disposal of waste electrical and electronic equipment



The symbol of the crossed-out wheeled bin means that waste electrical and electronic equipment (WEEE) must be disposed of separately and not with other non-recyclable waste. End users are legally obliged to return old equipment to public waste disposal authorities, distributors, or Geberit for proper disposal. Many distributors of electrical and electronic equipment are obliged to take back WEEE free of charge. Contact the responsible sales or service company to return the WEEE to Geberit.

Used batteries and accumulators that are not enclosed within the old equipment, as well as lamps that can be removed from the old equipment in a non-destructive manner, must be separated from the old equipment before being handed over to a disposal point.

If personal data is stored on the old equipment, end users themselves are responsible for deleting it before handing it over to a disposal point.

## End user warranty

The following end user warranty is provided in addition to and does not affect your contractual partner's liability for defective products.

The Geberit company ("Geberit") responsible for the place of installation of the Geberit AquaClean product ("product") shall provide the end user with a warranty for the product identified by the serial number on the warranty card. The scope of this warranty is as follows:

1. Geberit guarantees that the product shall be free from material defects and manufacturing faults for a period of 3 years ("warranty period") calculated from the installation date at the end user's premises. Warranty scope:
  - Within the first 2 years of the warranty period, a customer service representative authorised by Geberit shall rectify any material defects or manufacturing faults free of charge by repairing or replacing the defective parts.
  - In the third year of the warranty period, Geberit shall supply replacements for defective parts free of charge to the customer service representative authorised by Geberit and contracted by the end user to repair the product.
2. The end user shall not be entitled to assert more extensive claims against Geberit on the basis of this warranty.
3. Claims can only be made under the warranty if:
  - No modifications have been made to the product; in particular, no parts have been removed, replaced or added.
  - The product defect has not been caused by improper installation or use, nor can it be attributed to inadequate care or maintenance.
  - Claims made in the third year of the warranty period are only valid within 90 working days, calculated from the installation date.
4. This warranty applies solely to places of installation in countries in which Geberit has its own sales company or is represented by a sales partner.
5. The warranty is exclusively subject to the substantive law of the country in which Geberit has its place of business. The United Nations Convention on Contracts for the International Sale of Goods is expressly excluded. The exclusive place of jurisdiction for all disputes arising from or in connection with this warranty is the location of Geberit's headquarters.

## Technical data and conformity

### Technical data

Dimensions	18.5 x 24.5 x 30.5 cm (WxDxH)
Weight	3.1 kg
Max. water tank capacity	3 l
Nominal voltage	230 V AC
Mains frequency	50 Hz
Power consumption	1850 W
Power consumption standby	≤ 0.5 W
Protection degree	IPX4
Protection class	I
Frequency range	2400–2483.5 MHz
Maximum output power	0 dBm
Wireless technology	Bluetooth® Low Energy <sup>1)</sup>
Mains connection	Mains connection via mains plug
Spray time	30 s
Number of shower pressure settings, shower spray	3
Water temperature	34–40 °C
Operating temperature	5–40 °C

<sup>1)</sup> The Bluetooth® brand and its logos are the property of Bluetooth SIG, Inc. and are used under licence by Geberit.

### Simplified EU Declaration of Conformity

Geberit International AG hereby declares that the radio equipment type Geberit AquaClean Cama is in compliance with Directive 2014/53/EU.

The full text of the EU declaration of conformity is available at the following Internet address: <https://doc.geberit.com/969879000.pdf>.

### Simplified UK Declaration of Conformity

Hereby, Geberit International AG declares that the radio equipment type Geberit AquaClean Cama is in compliance with the Radio Equipment Regulations 2017.

The full text of the UK declaration of conformity is available at the following Internet address: <https://doc.geberit.com/970866000.pdf>

<b>Geberit AquaClean Cama .....</b>	<b>66</b>
Tenir compte des informations de base .....	66
Remarque concernant les avertissements .....	67
<b>Enregistrez votre appareil .....</b>	<b>68</b>
<b>Application Geberit .....</b>	<b>69</b>
Contrôle de compatibilité .....	69
Téléchargement de l'application Geberit Home .....	69
Familiarisation avec l'application Geberit Home .....	70
<b>Connaître l'appareil .....</b>	<b>71</b>
Familiarisation avec Geberit AquaClean Cama .....	71
Familiarisation avec les fonctions .....	72
<b>Installation de l'appareil .....</b>	<b>73</b>
Préparation du Geberit AquaClean Cama .....	73
Fixation de la buse de douche .....	74
Raccordement du module technique .....	77
Fixation des câbles à l'aide des conduits de câbles .....	78
Établissement de la connexion avec la télécommande Geberit .....	78
Établissement de la connexion avec l'application Geberit .....	79
Écoulement d'eau – Situation et solutions .....	80
<b>Utilisation de l'appareil .....</b>	<b>81</b>
Concept de commande .....	81
Familiarisation avec la télécommande Geberit .....	81
Utilisation de la douche anale .....	82
Réglage de l'intensité du jet de la douche .....	82
Réglages supplémentaires de votre appareil dans l'application Geberit Home .....	82
<b>Nettoyez et détartrez l'appareil de la manière suivante .....</b>	<b>83</b>
Instructions d'entretien .....	83
Recommandations générales de nettoyage et de détartrage .....	83
Indications générales d'entretien .....	84
Nettoyage de la surface .....	84



Nettoyage des ventouses et de la buse de douchette .....	85
Détartrage de l'appareil .....	86
Remplacement de la pile de la télécommande .....	89
<b>Durabilité</b> .....	<b>90</b>
Le groupe Geberit et la durabilité .....	90
Design écologique – Bilan écologique .....	90
Conseils écologiques .....	90
<b>Élimination</b> .....	<b>91</b>
Élimination des déchets d'équipements électriques et électroniques .....	91
<b>Garantie client final</b> .....	<b>92</b>
<b>Caractéristiques techniques et informations</b> .....	<b>93</b>
Caractéristiques techniques .....	93
Déclaration UE de conformité simplifiée .....	93

## Tenir compte des informations de base

Pour que vous puissiez utiliser le Geberit AquaClean Cama sans complications, il est impératif que vous respectiez les informations de base suivantes :

- Geberit AquaClean Cama ne peut être utilisé que pour exécuter les fonctions de WC lavant Geberit AquaClean à l'intérieur de la salle de bains.
  - L'appareil ne peut être utilisé que s'il est raccordé à la terre.
  - Geberit décline toute responsabilité quant aux conséquences liées à une utilisation non conforme du produit.
- Geberit AquaClean Cama ne peut être utilisé par des enfants et des personnes aux capacités physiques réduites qu'après instruction et sous supervision.
- Geberit AquaClean Cama doit être utilisé exclusivement avec l'application Geberit Home et la télécommande Geberit.
- Conservez l'emballage du Geberit AquaClean Cama afin de pouvoir l'utiliser pour les transports en cas de changement de lieu d'utilisation.
  - L'appareil doit être transporté exclusivement dans son emballage d'origine.
- Lors du déballage, vérifiez que le produit ne présente pas de dommages et qu'aucun sceau hygiénique n'est endommagé. En cas de dommage, Geberit AquaClean Cama doit être immédiatement renvoyé à Geberit.
  - N'utilisez pas l'appareil s'il est endommagé.
- Installez l'appareil exclusivement selon les instructions de Geberit.
  - Aucune modification n'est autorisée.
- Lisez et respectez les instructions du présent mode d'emploi avant d'installer ou d'utiliser l'appareil.
- Changez régulièrement l'eau dans le réservoir d'eau et n'utilisez que de l'eau de qualité eau potable (eau froide).

- Veuillez respecter pour ce faire les indications d'entretien figurant dans ce mode d'emploi.
  - L'appareil ne doit être nettoyé que lorsque l'alimentation électrique est coupée.
- Déterminez l'appareil au moins une fois par an et suivez les instructions de détartrage figurant dans ce mode d'emploi.

### Remarque concernant les avertissements

Les avertissements sont placés aux endroits où peuvent survenir les dangers.

Les avertissements se présentent sous la forme suivante :



#### **AVERTISSEMENT**

##### **Type et source du danger**

Conséquences possibles lorsque le danger est négligé.

- ▶ Mesures pour éviter les dangers.

Les mots clés suivants sont utilisés pour indiquer des risques résiduels dans les avertissements et donner des informations importantes.

Symbole	Mot clé et signification
	<b>AVERTISSEMENT</b> Ce mot clé désigne un risque à potentiel moyen qui, s'il n'est pas évité, peut entraîner la mort ou des blessures graves.
	<b>ATTENTION</b> Ce mot clé désigne un risque qui, s'il n'est pas évité, peut entraîner un dommage matériel.
	Présence de ce seul symbole. Signale une information importante.

# FR Enregistrez votre appareil

---

## Enregistrement pour garantie

Prolongez gratuitement la durée de la garantie de votre Geberit AquaClean. Enregistrez-vous pour cela dans les 90 jours ouvrables à compter de la date d'installation.



Pendant la troisième année de la durée de garantie, Geberit fournit gratuitement les pièces détachées en cas de défaut matériel ou de fabrication.

Par ordinateur :

<http://www.geberit-aquaclean.com/registration>

Par smartphone ou tablette :



Android :

iOS :

Avec l'application Geberit Home :



# Application Geberit

---

## Contrôle de compatibilité

Pour pouvoir utiliser pleinement l'application Geberit, vous devez disposer d'un smartphone équipé d'une version Android ou iOS actuelle. Veuillez vérifier les autorisations (Bluetooth®, localisation) et les confirmer le cas échéant.

## Téléchargement de l'application Geberit Home

Téléchargez gratuitement l'application Geberit Home pour smartphones Android et iOS directement dans l'App Store correspondant :

- 1** Ouvrez l'App Store sur votre smartphone.
- 2** Saisissez « Application Geberit Home » dans le champ de recherche.
  - ✓ L'application Geberit Home s'affiche.



■ GEBERIT

- 3** Téléchargez l'application.
  - ✓ L'application est téléchargée et s'affiche sur votre smartphone.

Vous pouvez également scanner le code QR correspondant pour télécharger l'application Geberit Home :

Android :



iOS :



# FR Familiarisation avec l'application Geberit Home

L'application Geberit Home communique avec l'appareil Geberit AquaClean via une interface Bluetooth®.

---

 La télécommande de l'appareil Geberit AquaClean est désactivée tant que l'appareil est connecté à l'application Geberit Home.

Vous pouvez exécuter les fonctions et réglages suivants via l'application Geberit Home :

- Télécommande
  - Utiliser les fonctions télécommande
- Maintenance et entretien (prestations Geberit)
  - Enregistrer l'appareil
- Mise à jour du logiciel
  - Mettre à jour le microprogramme

Les informations suivantes peuvent être consultées via l'application Geberit Home :

- Service et contact
  - Chatbot
  - E-mail
  - Commander des accessoires
  - Foire aux questions (FAQ)
  - Service clientèle Geberit AquaClean
- Informations
  - Nom (de votre appareil : vous pouvez l'adapter.)
  - Couleur (de l'arrière-plan dans l'appli : vous pouvez l'adapter.)
  - Modèle
  - Numéro de référence
  - Numéro de série
  - Première mise en service
- Instructions par étape
  - Afficher le détartrage
- Vidéos explicatives
  - Regarder des vidéos sur les fonctions
  - Regarder des vidéos sur la maintenance et le nettoyage
- Mode d'emploi
  - Affichage du mode d'emploi

# Connaître l'appareil

## Familiarisation avec Geberit AquaClean Cama

Nous sommes heureux de vous présenter Geberit AquaClean Cama qui vous permettra de tester à la maison le confort de la douchette Geberit AquaClean.

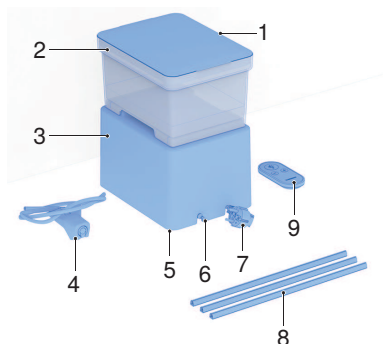

Pos.	Composants	Informations
1	Couvercle	–
2	Réservoir d'eau	–
3	Module technique	–
4	Buse de douchette avec conduite d'alimentation	Pour un remplacement régulier : Disponible pour vous dans la boutique en ligne Geberit sous le n° de réf. 245.390.11.1
5	Plaque signalétique avec numéro de série (non visible)	Sous le module technique
6	Raccordement de la conduite d'alimentation au module technique	–
7	Câble d'alimentation secteur du module technique	Enroulé, au-dessous du module technique
8	Conduit de câbles	3 x 33 cm, pour découper et fixer le tuyau et le câble
9	Télécommande	Pour utiliser votre appareil

Certains composants ainsi que les consommables mentionnés ci-dessous peuvent être commandés directement via l'application Geberit Home, le catalogue des pièces détachées Geberit ou via la boutique en ligne Geberit.

Consommables	Informations
Set de nettoyage Geberit AquaClean	Pour nettoyer votre appareil : N° de réf. 242.547.00.1
Détartrant Geberit AquaClean	Pour détartrer votre appareil : N° de réf. 147.040.00.1
Détartrant (4 pièces) Geberit AquaClean	N° de réf. 147.047.00.1
Détartrant (10 pièces) Geberit AquaClean	N° de réf. 147.048.00.1

## Familiarisation avec les fonctions

Fonctions d'hygiène :

- Technologie de douchette WhirlSpray
- Fonction de prérinçage automatique (éjection d'eau froide)
- Programme de détartrage

Fonctions de confort :

- Intensité du jet de la douchette réglable
- Température de l'eau réglable (via l'application Geberit Home)
- Les fonctions sélectionnées sont accessibles via la télécommande
- Toutes les fonctions sont accessibles via l'application Geberit Home



# Installation de l'appareil

## Préparation du Geberit AquaClean Cama



### AVERTISSEMENT

#### Montage inapproprié

Un acheminement inapproprié du câble peut entraîner des blessures.

- ▶ Poser le câble de sorte qu'il ne provoque pas de trébuchement.
- ▶ Raccorder l'appareil à l'alimentation sur secteur la plus proche en respectant la longueur de câble de 3 mètres.

- 1** Contrôlez la distance par rapport à la prise électrique la plus proche.



- i** Placez le module technique sur le sol de manière stable.

- 2** Retirez l'appareil de son emballage.
- ✓ Vérifier d'éventuels dommages.
  - ✓ Conserver l'emballage.

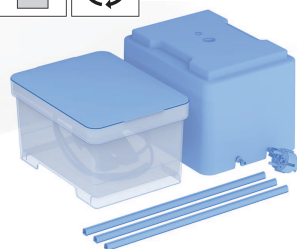

- 3** Déroulez le câble d'alimentation secteur de manière à atteindre la prise électrique.



- 4** Positionnez le module technique.  
✓ Le module technique peut être positionné à droite ou à gauche à côté du WC.

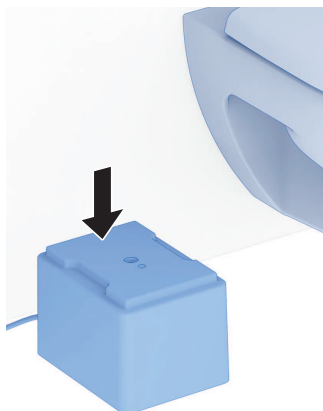

### Fixation de la buse de douche

- 1** Ouvrez l'abattant WC.



- 2** Nettoyez la surface du WC.



- 3** Retirez l'ensemble douche du réservoir d'eau.

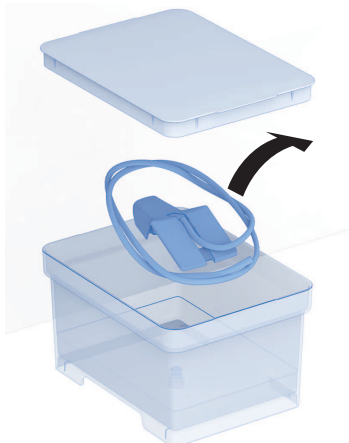

- 4** Refermez le réservoir d'eau avec le couvercle afin d'éviter la pénétration d'impuretés dans le réservoir d'eau.

**5** Retirez l'ensemble douchette du sac en plastique.

**6** Déroulez la conduite d'alimentation au niveau de l'ensemble douchette sans l'entortiller.

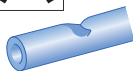
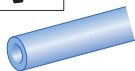
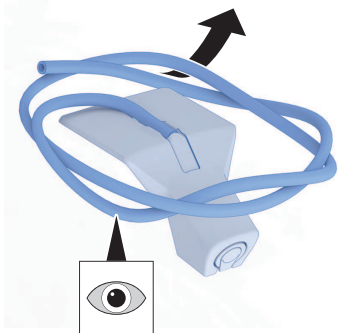

**7** Acheminez la conduite d'alimentation de l'ensemble douchette entre l'abattant WC et la surface du WC latéralement en direction du module technique.



- 8** Positionnez l'ensemble douchette au milieu et à l'arrière sur le bord du WC à la position souhaitée du jet de la douchette, sans la coller.



- 9** Retirez le film de protection.

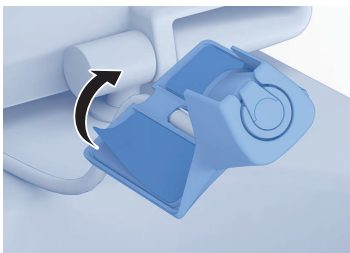

- 10** Fixez l'ensemble douchette au milieu et à l'arrière sur le bord du WC à la position souhaitée du jet de la douchette et appuyez fermement sur la cuvette de WC pendant au moins une minute.

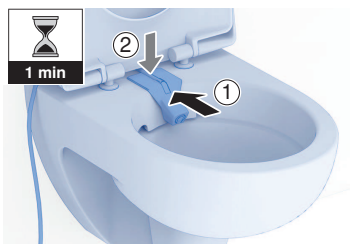

- 11** Fermez la lunette d'abattant et vérifiez si l'ensemble douchette est correctement fixé.

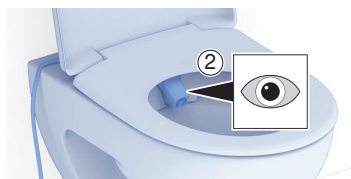

## Raccordement du module technique

- 1** Raccordez le flexible à eau de l'ensemble douche au module technique.
- ✓ Pour une arrivée d'eau optimale, veillez à ce que le flexible à eau ne soit pas entortillé.

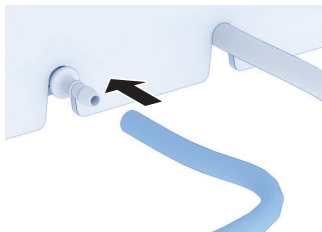

- 2** Remplissez le réservoir d'eau avec de l'eau.
- ✓ Ne remplir qu'avec de l'eau de qualité eau potable (eau froide).
  - ✓ Changer l'eau régulièrement.



- 3** Fermez le réservoir d'eau avec le couvercle.
- ✓ Le couvercle doit reposer correctement sur le réservoir d'eau afin d'éviter la pénétration d'impuretés.



- 4** Placez le réservoir d'eau et le couvercle sur le module technique.

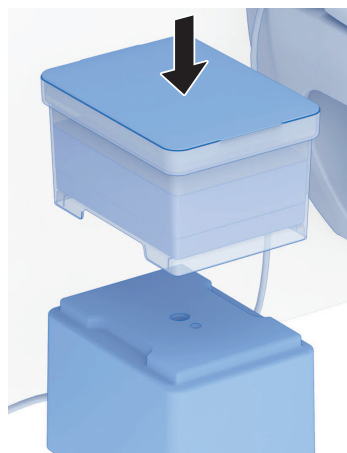

- ✓ L'appareil Geberit AquaClean est installé et peut être connecté à l'application Geberit ou à la télécommande.

# FR

## Fixation des câbles à l'aide des conduits de câbles

**i** Tous les câbles doivent être posés et fixés en toute sécurité dans des conduits de câbles de manière à éviter les trébuchements ou les endommagements de câbles.

Veillez noter que trois conduits de câbles sont fournis, que vous pouvez individuellement découper et fixer. Dans certains cas, vous aurez besoin de davantage de conduits de câbles afin de poser et de fixer tous les câbles en toute sécurité. La pose des câbles indiquée ici dans l'exemple peut également être différente en fonction de la situation de votre salle de bain.

**1** Posez les conduits de câbles de sorte que tous les câbles soient posés et fixés en toute sécurité.

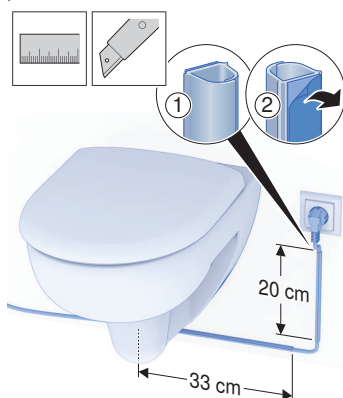

**2** Posez les conduits de câbles de sorte que tous les câbles soient posés et fixés en toute sécurité.

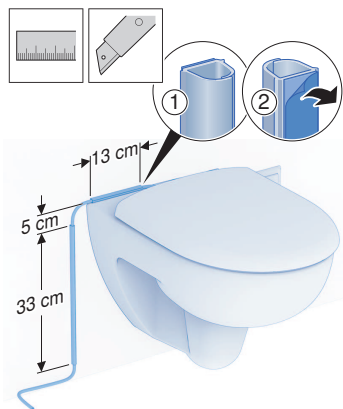

## Établissement de la connexion avec la télécommande Geberit

**i** Le fonctionnement de la douche peut être déclenché à tout moment, même si personne ne se trouve sur la lunette d'abattant. Assurez-vous d'être assis(e) sur la lunette d'abattant avant de lancer le fonctionnement de la douche.

► Branchez l'appareil Geberit AquaClean sur l'alimentation électrique et appuyez sur la touche <+> de votre télécommande pendant environ 10 secondes.

- ✓ Veillez à vous trouver à proximité de l'appareil.

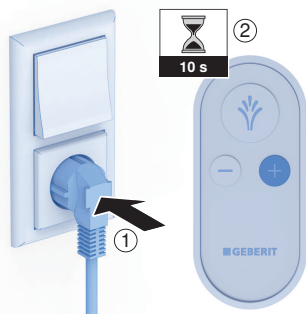

- ✓ La connexion est établie, ce qui peut prendre quelques secondes.
- ✓ L'appareil Geberit AquaClean est prêt à être utilisé.

## Établissement de la connexion avec l'application Geberit

- 1 Branchez l'appareil Geberit AquaClean sur l'alimentation électrique et appuyez sur la touche <+> de votre télécommande pendant environ 10 secondes.

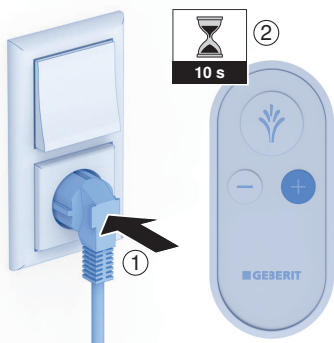

- 2 Ouvrez l'application Geberit.
  - ✓ Veillez à vous trouver à proximité de l'appareil.

- 3 Sélectionnez votre pays et votre langue et confirmez en appuyant sur [CONTINUER].

- 4 Lancez la recherche avec [Ajouter (rechercher des produits)].
  - ✓ L'appareil Geberit AquaClean s'affiche.

- 5 Connectez votre appareil Geberit AquaClean en cliquant sur [Connecter maintenant].



- ✓ La connexion est établie, ce qui peut prendre quelques secondes.
- ✓ L'appareil Geberit AquaClean est prêt à être utilisé.

### ATTENTION

**L'appareil ne se connecte pas à l'application Geberit.**

L'appareil Geberit AquaClean se connecte dans les 10 minutes suivantes à l'application Geberit ou doit être connecté à un deuxième smartphone.

- ▶ Débrancher puis rebrancher la prise électrique au bout d'environ 10 secondes. Appuyer ensuite de nouveau sur la touche <+> de la télécommande pendant environ 30 secondes afin de redémarrer le pairing.

# FR Écoulement d'eau – Situation et solutions

Si l'appareil se renverse et que de l'eau s'écoule, le module technique pourrait être mouillé. Procédez de la manière suivante si le module technique entre en contact avec de l'eau :

- 1** Débranchez l'appareil de l'alimentation électrique.
- 2** Assurez-vous que le module technique ne se trouve pas dans la zone de l'écoulement d'eau.
- 3** Laissez le module technique sécher complètement s'il est entré en contact avec l'eau.
- 4** Séchez complètement le sol afin qu'il n'y ait plus du tout d'eau dessus.
- 5** Une fois que l'appareil est sec et qu'il n'y a plus d'eau dans la zone de montage, réinstallez-le conformément au mode d'emploi.

**i** Si l'appareil Geberit AquaClean présente des dommages, contactez Geberit ou renvoyez immédiatement l'appareil à Geberit.



# Utilisation de l'appareil

---

## Concept de commande

Vous pouvez piloter l'appareil via la télécommande Geberit ou l'application Geberit Home.

---

- i** La télécommande de l'appareil Geberit AquaClean est désactivée tant que l'appareil est connecté à l'application Geberit Home.

## Familiarisation avec la télécommande Geberit

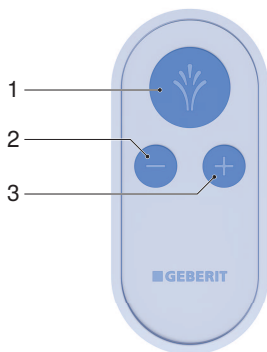

- 1 Touche <Douchette> : Déclencher et arrêter la fonction douchette
- 2 Touche <-> : Réduire l'intensité du jet de la douchette
- 3 Touche <+> : Augmenter l'intensité du jet de la douchette

## Utilisation de la douche anale

- i** Le fonctionnement de la douche peut être déclenché à tout moment, même si personne ne se trouve sur la lunette d'abattant. Assurez-vous d'être assis(e) sur la lunette d'abattant avant de lancer le fonctionnement de la douche.

### Condition requise

- Vous êtes assis(e) sur la lunette d'abattant.
- Appuyez une fois brièvement sur la touche <Douche>.



### Résultat

- ✓ La douche se met en marche.

## Réglage de l'intensité du jet de la douche

### Condition requise

- La douche est en cours de fonctionnement.

- Appuyez sur la touche <+> pour augmenter l'intensité du jet de la douche. Appuyez sur la touche <-> pour diminuer l'intensité du jet de la douche.

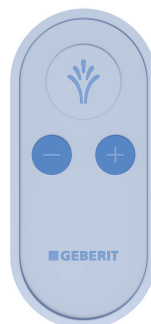

### Résultat

- ✓ Le jet de la douche s'intensifie ou s'atténue.

- i** Vous pouvez régler l'intensité du jet de la douche sur 3 positions.

## Réglages supplémentaires de votre appareil dans l'application Geberit Home

Réglage	Plage de réglage	Réglage d'usine
Température de l'eau de la douche	Position 1–5	Position 4
Eau chaude pour la fonction douche	marche/arrêt	marche

# Nettoyez et détartrez l'appareil de la manière suivante

## Instructions d'entretien

Vous avez choisi un produit doté d'une surface de qualité supérieure. Veuillez observer les indications d'entretien suivantes.

Le fabricant ne saurait être tenu responsable des dommages causés au produit par un entretien et une utilisation inappropriés.

## Recommandations générales de nettoyage et de détartrage

Le respect des intervalles de nettoyage garantit un fonctionnement impeccable du WC lavant. Les opérations de nettoyage ne doivent être effectuées qu'avec les produits et outils de nettoyage adaptés.

### ATTENTION

#### Détartrants agressifs

Des détartrants inappropriés peuvent endommager l'appareil.

- ▶ Pour le détartrage, utiliser exclusivement les détartrants Geberit AquaClean.
- ▶ Respecter les consignes du chapitre « Détartrage de l'appareil ».

### ATTENTION

#### Produits de nettoyage agressifs et abrasifs

Un nettoyage avec des produits agressifs et abrasifs peut endommager les surfaces.

- ▶ Utiliser les produits de nettoyage Geberit AquaClean.
- ▶ Respecter les consignes de nettoyage et d'entretien.

Intervalle	Activité
Une fois par jour	<ul style="list-style-type: none"> <li>▶ Essuyer les gouttes d'eau à l'aide d'un chiffon doux non pelucheux afin d'éviter les tâches de calcaire.</li> </ul>
Une fois par semaine	<ul style="list-style-type: none"> <li>▶ Vider le réservoir d'eau. Nettoyer le réservoir d'eau et le couvercle avec un chiffon doux et non pelucheux et un produit de nettoyage approprié. Remplir le réservoir d'eau avec de l'eau de qualité eau potable (eau froide).</li> <li>▶ Nettoyer le module technique avec un chiffon doux et non pelucheux et un produit de nettoyage approprié.               <ul style="list-style-type: none"> <li>✓ Lors des nettoyages, débranchez toujours l'appareil de l'alimentation électrique.</li> <li>✓ Le module technique ne doit pas être immergé dans l'eau.</li> </ul> </li> <li>▶ Vérifier la buse de douchette, y compris les ventouses, et les nettoyer ou les remplacer si nécessaire. → Voir « Nettoyage des ventouses et de la buse de douchette », page 85.</li> </ul>
Une fois par an	<ul style="list-style-type: none"> <li>▶ Détartrez votre appareil. → Voir « Détartrage de l'appareil », page 86.</li> </ul>

## Indications générales d'entretien

- N'utilisez pas de produits de nettoyage décapants ou contenant du chlore ou des acides.
- N'utilisez pas de produits de nettoyage abrasifs ou corrosifs.
- N'utilisez pas d'objets pointus ou tranchants pour le nettoyage.
- Veillez à bien aérer votre salle de bain et à maintenir une température ambiante adéquate.
- Empêchez que la surface ne se décolore à cause d'une surexposition à la lumière artificielle ou naturelle.

## Nettoyage de la surface



### AVERTISSEMENT

#### Danger de mort par décharge électrique

Un nettoyage inapproprié peut entraîner des blessures graves, voire le décès.

- ▶ Couper l'alimentation électrique avant le nettoyage.
- ▶ Laisser sécher entièrement toutes les surfaces avant de réactiver l'alimentation électrique.

---

**1** Nettoyer les surfaces. Merci de respecter les indications d'entretien correspondantes.

---

**2** Sécher les surfaces à l'aide d'un chiffon doux, non pelucheux.

## Nettoyage des ventouses et de la buse de douche

### Condition requise

- La ventouse est encrassée et n'adhère plus à la surface.
- La buse de douche est encrassée.
- La buse de douche et la conduite d'alimentation doivent être remplacées au bout d'environ 6 mois.
- Le réservoir d'eau est vidé.

- 1 Démontez l'ensemble douche avec la conduite d'alimentation pour la nettoyer.

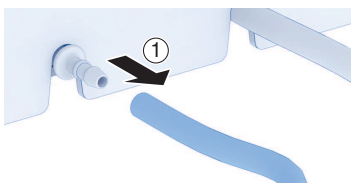

- 2 Nettoyez la ventouse et la buse de douche à l'aide d'un produit de nettoyage doux et rincez-les à l'eau claire chaude.

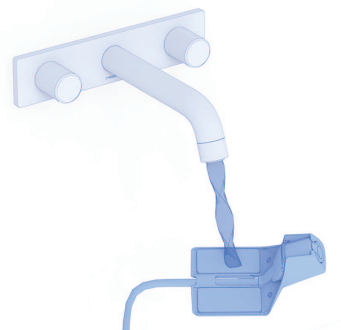

- 3 Laissez sécher la buse de douche à température ambiante pendant 30 minutes.

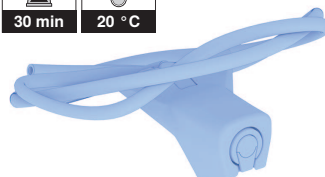

- ✓ La ventouse et la buse de douche sont nettoyées, et la ventouse adhère de nouveau à la surface.

- 4 Remontez la buse de douche sur votre WC. → Voir « Fixation de la buse de douche », page 74.

# FR Détartrage de l'appareil

**i** Veuillez noter que vous pouvez également procéder au détartrage via l'application Geberit Home, à l'aide des instructions par étape qui y figurent.

**1** Retirez le réservoir d'eau du module technique.

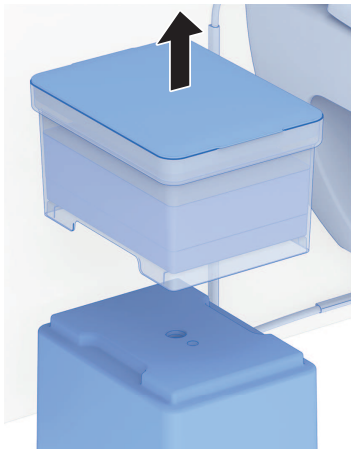

**2** Videz l'eau.



**3** Versez une bouteille (125 ml) de détartrant Geberit dans le réservoir d'eau.



**4** Remplissez le réservoir d'eau à moitié avec de l'eau.  
✓ Ne remplir qu'avec de l'eau de qualité eau potable (eau froide).



- 5** Fermez le réservoir d'eau avec le couvercle.
- ✓ Le couvercle doit reposer correctement sur le réservoir d'eau afin d'éviter la pénétration d'impuretés.



- 6** Placez le réservoir d'eau et le couvercle sur le module technique.

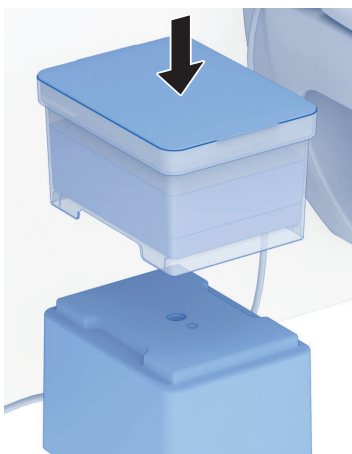

- 7** Appuyez simultanément sur les boutons <-> et <Douchette> pendant 5 secondes pour lancer le programme de détartrage.



- ✓ Le programme de détartrage démarre, ce qui peut prendre environ 30 minutes.
- ✓ Le programme de détartrage est terminé dès que le réservoir d'eau est complètement vide.

- 8** Retirez le réservoir d'eau du module technique.



- 9** Remplissez le réservoir d'eau à moitié avec de l'eau.
- ✓ Ne remplir qu'avec de l'eau de qualité eau potable (eau froide).



- 10** Fermez le réservoir d'eau avec le couvercle.
- ✓ Le couvercle doit reposer correctement sur le réservoir d'eau afin d'éviter la pénétration d'impuretés.



- 11** Placez le réservoir d'eau et le couvercle sur le module technique.

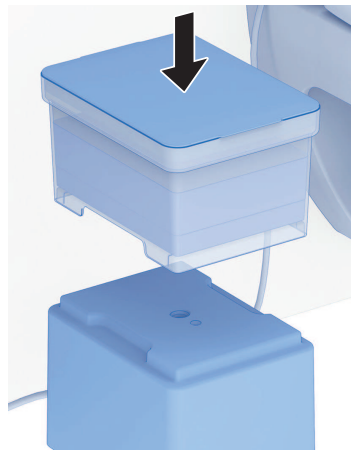

- 12** Appuyez sur la touche <Douchette> pour lancer le programme de rinçage.



- ✓ Le programme de rinçage démarre, ce qui peut prendre environ 10 minutes.



**13** Remplissez complètement le réservoir d'eau avec de l'eau.

- ✓ Ne remplir qu'avec de l'eau de qualité eau potable (eau froide).



**14** Fermez le réservoir d'eau avec le couvercle.

- ✓ Le couvercle doit reposer correctement sur le réservoir d'eau afin d'éviter la pénétration d'impuretés.

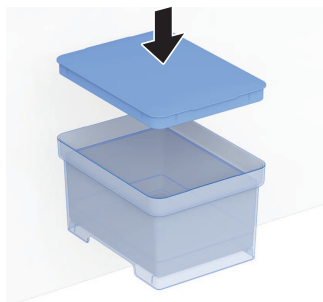

- ✓ Une fois le programme de rinçage terminé, l'appareil est à nouveau prêt à fonctionner.

## Remplacement de la pile de la télécommande

### Condition requise

- La télécommande doit se trouver dans la zone de réception du WC lavant pendant toute l'opération.

**1** Retirez la pile usagée. Éliminez-la d'une manière appropriée.

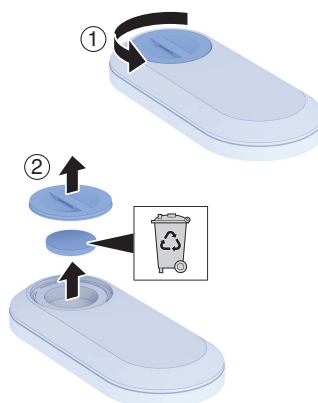

**2** Insérez une pile neuve de type CR2032.

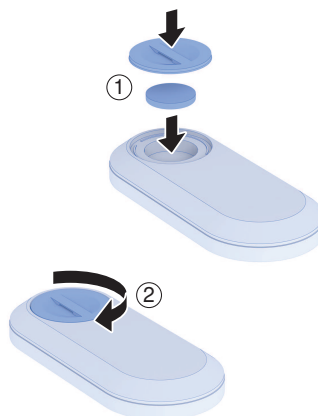

## Le groupe Geberit et la durabilité

Leader européen du secteur sanitaire, Geberit est synonyme d'économie d'eau, de gestion efficace des ressources et de construction durable. Le groupe démontre depuis des dizaines d'années qu'une activité commerciale prospère sur le long terme est compatible avec l'action sociale et le respect de l'environnement. Une gestion d'entreprise à vocation durable permet à la fois de réaliser une économie sur les coûts et de minimiser les risques. Geberit s'engage à servir d'exemple et à devenir une référence pour ses clients, ses fournisseurs et ses autres partenaires. Cela passe par des produits durables et économes en eau, une fabrication sûre alliant respect de l'environnement et gestion efficace des ressources, un approvisionnement et une logistique satisfaisant aux normes les plus élevées en matière d'environnement et d'éthique ainsi que par de bonnes conditions de travail pour nos quelques 12 000 collaborateurs engagés et compétents à travers le monde. Sa responsabilité sociétale s'exprime entre autres dans des projets d'aide dans le monde entier, tous relatifs à la technique de l'eau.

## Design écologique – Bilan écologique

La condition fondamentale pour des produits durables est constituée par un processus systématique d'innovation dans lequel sont sélectionnés des matériaux et principes de fonctionnement aussi respectueux que possible de l'environnement, où les risques sont réduits au strict minimum et où une grande efficacité dans la gestion des ressources est recherchée. Sur demande, un bilan écologique détaillé peut être fourni pour ce produit.

## Conseils écologiques

Le présent produit a été développé avec le plus grand soin – également en matière de consommation d'énergie, d'eau et de ressources (voir les caractéristiques techniques). Vous pouvez encore réduire l'empreinte écologique du produit en suivant les recommandations suivantes :

- Mettez l'appareil hors tension lorsque vous partez en vacances.
- Interrompez manuellement la fonction douchette pour économiser l'eau chaude.
- Veillez à utiliser un minimum de papier.
- Coupez la fonction de chauffage du chauffe-eau si vous ne voulez pas utiliser de l'eau chaude pour le jet.
- Utilisez des produits de nettoyage respectueux de l'environnement.
- Entretenez l'appareil régulièrement et traitez-le avec soin pour prolonger sa durée de vie.
- S'il est défectueux, remettez l'appareil à Geberit ou à un partenaire désigné pour une élimination dans les règles

## Élimination

---

### Élimination des déchets d'équipements électriques et électroniques



Le symbole de la poubelle barrée signifie que les anciens appareils électriques et électroniques ne doivent pas être jetés avec les déchets non triés, mais être éliminés séparément des déchets ménagers. Les utilisateurs finaux sont tenus par la loi de retourner les appareils usagés aux organismes publics chargés de l'élimination des déchets, aux distributeurs ou à Geberit pour qu'ils soient éliminés de manière appropriée. De nombreux distributeurs sont tenus de reprendre gratuitement les appareils électriques et électroniques usagés. Pour un retour à Geberit, il convient de prendre contact avec la société de distribution ou de service compétente.

Les piles et accumulateurs usagés ainsi que les lampes accessibles doivent être retirés de l'appareil avant son dépôt en déchetterie ou centre d'élimination des déchets.

Si des données personnelles sont stockées dans l'appareil usagé, il incombe aux utilisateurs finaux de les effacer avant de l'éliminer.

## Garantie client final

La présente garantie utilisateur final complète la garantie légale pour vices cachés assumée par votre partenaire contractuel et ne s'y substitue pas.

La société Geberit (« Geberit ») compétente pour le lieu de l'installation du produit Geberit AquaClean (« Produit ») prend en charge, pour le produit identifié avec le numéro de série sur la carte de garantie, une garantie vis-à-vis de l'utilisateur final, dont les termes sont les suivants :

1. Geberit garantit que le produit ne présentera aucun défaut matériel ou de fabrication pendant une période de 3 ans (« durée de la garantie ») à compter de la date d'installation du produit chez l'utilisateur final. La garantie couvre :
  - Pendant les 2 premières années, en cas de défaut matériel ou de fabrication, Geberit prend en charge gratuitement la réparation ou le remplacement de pièces défectueuses par un service après-vente mandaté par Geberit.
  - Pendant la troisième année de la durée de garantie, Geberit fournit gratuitement les pièces de remplacement au service après-vente agréé par Geberit chargé de la réparation par l'utilisateur final en cas de défaut matériel ou de fabrication.
2. Toute autre prétention de la part de l'utilisateur final vis-à-vis de Geberit est exclue de la présente garantie.
3. Les prétentions en garantie sont recevables uniquement dans les cas suivants :
  - Aucune modification n'a été apportée au produit et aucune pièce n'a été enlevée ou remplacée et aucune installation supplémentaire n'a été ajoutée.
  - Le défaut du produit n'a pas été causé par une installation ou une utilisation inappropriée, ou par un entretien ou une maintenance insuffisant(e).
  - Au cours de la troisième année de garantie, un droit à garantie n'existe que si l'appareil a été enregistré dans les 90 jours ouvrables à compter de la date de l'installation.
4. La garantie s'applique uniquement aux lieux d'installation situés dans des pays dans lesquels Geberit est représentée par une de ses propres sociétés de distribution ou un partenaire commercial.
5. La garantie est exclusivement soumise au droit matériel du pays dans lequel Geberit a son siège social. La Convention des Nations unies sur les contrats de vente internationale de marchandises est expressément exclue. Le for exclusif pour tout litige découlant de la garantie est le tribunal compétent du siège social de Geberit.

# Caractéristiques techniques et informations

## Caractéristiques techniques

Dimensions	18,5x24,5x30,5 (lxPxH)
Poids	3,1 kg
Capacité de remplissage max. du réservoir d'eau	3 l
Tension nominale	230 V CA
Fréquence du réseau	50 Hz
Puissance absorbée	1850 W
Puissance absorbée, standby	≤ 0,5 W
Degré de protection	IPX4
Classe de protection	I
Plage de fréquence	2400–2483,5 MHz
Puissance de sortie maximale	0 dBm
Technologie radio	Bluetooth® Low Energy <sup>1)</sup>
Raccordement sur secteur	Raccordement sur secteur par prise électrique
Durée d'activation de la douchette	30 s
Nombre de niveaux de pression de jet de la douchette	3
Température de l'eau	34–40 °C
Température de service	5–40 °C

<sup>1)</sup> La marque Bluetooth® et ses logos sont la propriété de Bluetooth SIG, Inc. et sont utilisés par Geberit sous licence.

## Déclaration UE de conformité simplifiée

Geberit International AG déclare par la présente que le type d'équipement radioélectrique GeberitAquaClean Cama est conforme à la directive 2014/53/UE.

Le texte intégral de la déclaration de conformité UE peut être consulté sur le site : <https://doc.geberit.com/969879000.pdf>.

<b>Geberit AquaClean Cama .....</b>	<b>96</b>
Osservare le informazioni di base .....	96
Spiegazione delle note di segnalazione .....	97
<b>Registrazione del proprio apparecchio.....</b>	<b>98</b>
<b>App Geberit.....</b>	<b>99</b>
Verifica della compatibilità .....	99
Download della Geberit Home App .....	99
Scoprire l'app Geberit Home .....	100
<b>Conoscere l'apparecchio.....</b>	<b>101</b>
Scoprire Geberit AquaClean Cama .....	101
Scoprire le funzioni .....	102
<b>Installazione dell'apparecchio .....</b>	<b>103</b>
Preparazione di Geberit AquaClean Cama .....	103
Applicazione dell'erogatore .....	104
Collegamento del modulo tecnico .....	107
Fissare i cavi con le canaline .....	108
Collegamento con il telecomando Geberit .....	108
Collegamento con l'app Geberit .....	109
Fuoriuscita di acqua – Situazione e soluzioni .....	110
<b>Uso dell'apparecchio .....</b>	<b>111</b>
Concetto operativo .....	111
Scoprire il telecomando Geberit .....	111
Uso del lavaggio anale .....	112
Impostazione dell'intensità del getto.....	112
Regolazioni aggiuntive dell'apparecchio nella Geberit Home App.....	112
<b>Come pulire e decalcificare l'apparecchio .....</b>	<b>113</b>
Istruzioni di manutenzione.....	113
Raccomandazioni generali per la pulizia e la decalcificazione.....	113
Istruzioni generali per la manutenzione.....	114
Pulizia della superficie .....	114

Pulizia delle ventose e dell'erogatore .....	115
Decalcificazione dell'apparecchio .....	116
Sostituzione della batteria del telecomando .....	119
<b>Sostenibilità .....</b>	<b>120</b>
Gruppo Geberit e la sostenibilità .....	120
Ecodesign – ecobilancio .....	120
Consigli ecologici .....	120
<b>Smaltimento .....</b>	<b>121</b>
Smaltimento degli apparecchi elettrici ed elettronici usati .....	121
<b>Garanzia per il cliente finale .....</b>	<b>122</b>
<b>Dati tecnici e conformità .....</b>	<b>123</b>
Dati tecnici .....	123
Dichiarazione di conformità UE semplificata .....	123

## **Osservare le informazioni di base**

Per poter utilizzare il Geberit AquaClean Cama senza complicazioni, è strettamente necessario osservare le seguenti informazioni di base:

- Il Geberit AquaClean Cama può essere usato esclusivamente per eseguire le funzioni vaso bidet di Geberit AquaClean all'interno del bagno.
  - L'apparecchio può essere utilizzato solo quando è messo a terra.
  - Geberit declina qualsiasi responsabilità per conseguenze derivanti da un uso improprio.
- Bambini o persone con limitate capacità fisiche possono utilizzare il Geberit AquaClean Cama esclusivamente dopo essere state istruite e sotto sorveglianza.
- Il Geberit AquaClean Cama può essere utilizzato solo insieme alla Geberit Home App e il telecomando Geberit .
- Conservare l'imballaggio del Geberit AquaClean Cama per utilizzarlo per trasporti quando si cambia il luogo di utilizzo.
  - L'apparecchio può essere trasportato solo nel suo imballaggio originale.
- Durante il disimballaggio, verificare che l'apparecchio non presenti danni e che non sia stata danneggiata alcuna chiusura igienica. In caso di danni, il Geberit AquaClean Cama deve essere rispedito immediatamente a Geberit.
  - In caso di danni, l'apparecchio non deve essere utilizzato.
- Installare l'apparecchio esclusivamente secondo le istruzioni di Geberit.
  - Non sono consentite modifiche di alcun genere.
- Leggere e seguire le istruzioni contenute nelle presenti istruzioni per l'uso prima di installare o usare l'apparecchio.
- Cambiare l'acqua nel serbatoio dell'acqua a intervalli regolari e utilizzare solo acqua di qualità potabile (acqua fredda).



- Attenersi alle istruzioni per la pulizia e la manutenzione riportate nelle presenti istruzioni per l'uso.
  - L'apparecchio può essere pulito solo quando l'alimentazione elettrica è scollegata.
- Decalcificare l'apparecchio almeno una volta all'anno e seguire le istruzioni di decalcificazione contenute nelle presenti istruzioni per l'uso.

## Spiegazione delle note di segnalazione

Le note di segnalazione sono riportate nei punti in cui si possono verificare dei pericoli.

La strutturazione delle note di segnalazione è la seguente:



### AVVERTENZA

#### Tipologia e fonte di pericolo

Possibili conseguenze in caso di inosservanza del pericolo.

- ▶ Contromisure per impedire il verificarsi del pericolo.

Nelle note di segnalazione si utilizzano i seguenti pittogrammi di pericolo per fornire informazioni sugli altri pericoli residui e per riportare indicazioni importanti.

Simbolo	Pittogramma e significato
	<b>AVVERTENZA</b> Il pittogramma si riferisce a una tipologia di pericolo con un grado di rischio medio che, se non evitata, può provocare la morte o lesioni gravi.
	<b>ATTENZIONE</b> Il pittogramma descrive una tipologia di pericolo che se non evitata può provocare un danno materiale.
	Indicato soltanto con simbolo. Indica un'informazione importante.

## Registrazione del proprio apparecchio

---

### Registrazione per la garanzia

Prolungate gratuitamente il periodo di garanzia del vostro Geberit AquaClean. A tale scopo registratevi entro 90 giorni lavorativi dalla data d'installazione.



Nel terzo anno del periodo di garanzia, Geberit fornirà gratuitamente i pezzi di ricambio in caso di difetti di materiale o di produzione.

Tramite computer:

<http://www.geberit-aquaclean.com/registration>

Tramite smartphone o tablet:



Android:



iOS:



Tramite la Geberit Home App:

# App Geberit

---

## Verifica della compatibilità

Per poter utilizzare al meglio l'app Geberit è necessario uno smartphone con versione Android o iOS aggiornata. Se necessario, controllare le autorizzazioni (Bluetooth®, condivisione della posizione) e confermarle.

## Download della Geberit Home App

Scaricate gratuitamente la Geberit Home App per smartphone Android e iOS direttamente nel rispettivo App Store:

- 1 Aprire l'App Store sullo smartphone.
- 2 Inserire "Geberit Home App" nella casella di ricerca.
  - ✓ La Geberit Home App viene visualizzata.



■ GEBERIT

- 3 Scaricare l'app.
  - ✓ L'app viene scaricata e visualizzata sullo smartphone.

È possibile anche scansionare il rispettivo codice QR per scaricare la Geberit Home App:

Android:



iOS:



# IT

## Scoprire l'app Geberit Home

La Geberit Home App comunica tramite un'interfaccia Bluetooth® con l'apparecchio Geberit AquaClean.

---

 Il telecomando dell'apparecchio Geberit AquaClean è disattivato finché l'apparecchio è collegato all'app Geberit Home.

Tramite la Geberit Home App si possono eseguire le funzioni e le regolazioni seguenti:

- Telecomando
  - Utilizzare le funzioni telecomando
- Manutenzione e cura (prestazioni Geberit)
  - Registrare l'apparecchio
- Update
  - Aggiornare firmware

Tramite l'app Geberit Home si possono richiamare le informazioni seguenti:

- Servizio e contatto
  - Chatbot
  - E-mail
  - Ordinare gli accessori
  - Domande frequenti (FAQ)
  - Servizio clienti Geberit AquaClean
- Informazioni
  - Nome (del vostro apparecchio: può essere modificato da voi)
  - Colore (dello sfondo nell'app: può essere modificato da voi)
  - Tipo di apparecchio
  - Numero d'articolo
  - Numero di serie
  - Prima messa in funzione
- Istruzioni passo per passo
  - Visualizzare la decalcificazione
- Filmati esplicativi
  - Eseguire filmati funzionali
  - Eseguire filmati su interventi di manutenzione e pulizia
- Istruzioni per l'uso
  - Visualizzare le istruzioni per l'uso

# Conoscere l'apparecchio

## Scoprire Geberit AquaClean Cama

Siamo lieti di presentarvi il Geberit AquaClean Cama, con il quale potete sperimentare la sensazione di doccia Geberit AquaClean a casa vostra.

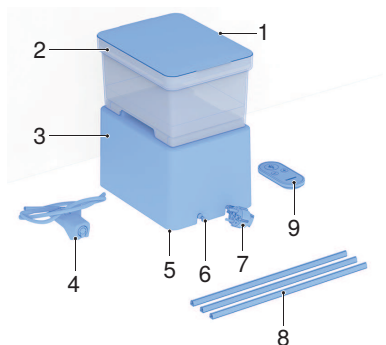

Pos.	Componente	Informazioni
1	Coperchio	–
2	Serbatoio dell'acqua	–
3	Modulo tecnico	–
4	Erogatore con tubo di alimentazione dell'acqua	Per la sostituzione regolare: disponibile per voi nel webshop di Geberit con il numero d'articolo 245.390.11.1
5	Targhetta con numero di serie (non visibile)	Sotto il modulo tecnico
6	Allacciamento del tubo di alimentazione dell'acqua al modulo tecnico	–
7	Cavo elettrico del modulo tecnico	Riavvolto, sotto il modulo tecnico
8	Canaline per cavi	3 x 33 cm, per tagliare su misura e fissare flessibili e cavi
9	Telecomando	Per far funzionare il vostro apparecchio

Alcuni componenti e i materiali di consumo elencati di seguito possono essere ordinati direttamente tramite la Geberit Home App, il catalogo ricambi Geberit o tramite il webshop Geberit.

Materiale di consumo	Informazioni
Set per la pulizia Geberit AquaClean	Per pulire il vostro apparecchio: Art. no. 242.547.00.1
Decalcificante Geberit AquaClean	Per decalcificare il vostro apparecchio: Art. no. 147.040.00.1
Set decalcificante Geberit AquaClean (4 pz.)	Art. no. 147.047.00.1
Set decalcificante Geberit AquaClean (10 pz.)	Art. no. 147.048.00.1

## Scoprire le funzioni

Funzioni d'igiene:

- tecnologia di lavaggio WhirlSpray
- funzione di pre-risciacquo automatica (uscita acqua fredda)
- programma di decalcificazione

Funzioni comfort:

- intensità del getto selezionabile
- temperatura dell'acqua selezionabile (tramite l'app Geberit Home)
- Funzioni selezionate azionabili dal telecomando
- Tutte le funzioni possono essere gestite tramite l'app Geberit Home

# Installazione dell'apparecchio

## Preparazione di Geberit AquaClean Cama



### AVVERTENZA

#### Montaggio non appropriato

Una posa scorretta del cavo può causare lesioni.

- ▶ Posare il cavo in modo che non si creino pericoli d'inciampo.
- ▶ Collegare l'apparecchio al collegamento alla rete elettrica più vicino, tenendo presente la lunghezza del cavo di 3 metri.

- 1 Verificare la distanza dalla presa elettrica più vicina.



Sistemare il modulo tecnico stabilmente sul pavimento.

- 2 Estrarre l'apparecchio dall'imballaggio.

- ✓ Controllare che non siano presenti danni.
- ✓ Conservare l'imballaggio.

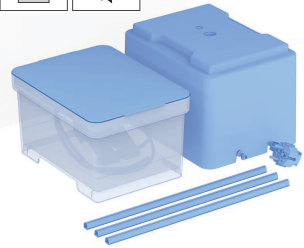

- 3 Svolgere il cavo elettrico in modo da raggiungere la presa elettrica.



- 4** Posizionare il modulo tecnico.  
 ✓ Il modulo tecnico può essere posizionato a destra o a sinistra accanto al WC.

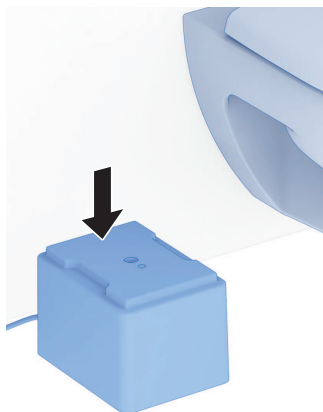

### Applicazione dell'erogatore

- 1** Aprire il sedile del vaso.



- 2** Pulire la superficie del WC.



- 3** Estrarre l'unità di lavaggio dal serbatoio dell'acqua.

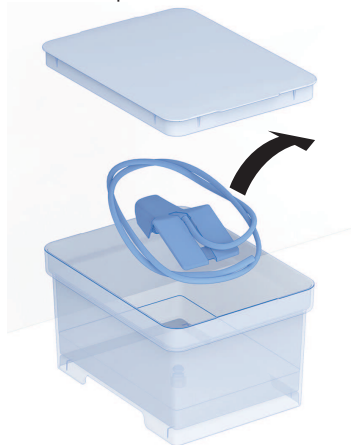

- 4** Richiudere il serbatoio dell'acqua con il coperchio per far sì che non vi entrino impurità.



**5** Estrarre l'unità di lavaggio dal sacchetto di plastica.

**6** Srotolare il tubo di alimentazione dell'acqua dell'unità di lavaggio in modo che non si creino pieghe.

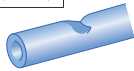
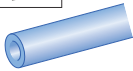
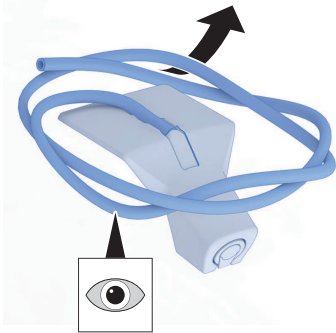

**7** Fare passare il tubo di alimentazione dell'acqua dell'unità di lavaggio tra il sedile del vaso e la superficie del WC e poi lateralmente in direzione del modulo tecnico.



- 8** Posizionare l'unità di lavaggio al centro, sul retro del bordo del WC nella posizione desiderata dell'erogatore, senza incollare l'unità.



- 9** Rimuovere la pellicola di protezione.

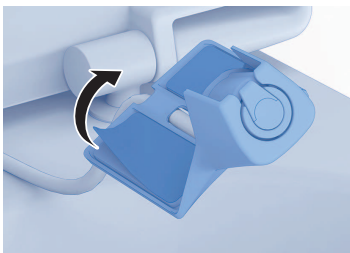

- 10** Fissare l'unità di lavaggio al centro, sul retro del bordo del WC nella posizione desiderata dell'erogatore, e premere l'unità con forza per almeno 1 minuto contro il vaso WC.



- 11** Chiudere la tavoletta del vaso e verificare se l'unità di lavaggio è fissata correttamente.

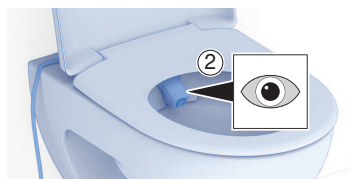

## Collegamento del modulo tecnico

- 1** Collegare il tubo flessibile dell'acqua dell'unità di lavaggio al modulo tecnico.
- ✓ Il tubo flessibile dell'acqua non deve presentare pieghe al fine di garantire un'alimentazione dell'acqua ottimale.

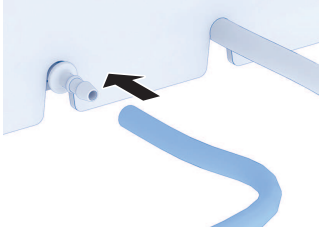

- 2** Riempire il serbatoio dell'acqua con acqua.
- ✓ Riempirlo solo con acqua di qualità potabile (acqua fredda).
  - ✓ Cambiare regolarmente l'acqua.



- 3** Chiudere il serbatoio dell'acqua con il coperchio.
- ✓ Il coperchio deve poggiare correttamente sul serbatoio dell'acqua per assicurare che non penetrino impurità.



- 4** Posizionare il serbatoio dell'acqua con il coperchio sul modulo tecnico.

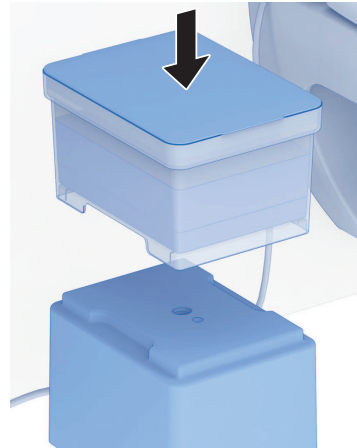

- ✓ L'apparecchio Geberit AquaClean è installato e può essere collegato con l'app Geberit o con il telecomando.

# IT Fissare i cavi con le canaline

**i** Tutti i cavi devono essere posati e fissati in modo sicuro nelle canaline in modo da non causare pericoli di inciampo o danni ai cavi.

Si noti che sono incluse tre canaline per cavi, da tagliare a misura e fissare individualmente. In alcuni casi, è necessario disporre di più canaline per cavi rispetto a quelle incluse per posare e fissare tutti i cavi in modo sicuro. Inoltre, la disposizione dei cavi mostrata qui nell'esempio può variare a seconda delle diverse condizioni del bagno.

**1** Disporre le canaline in modo che tutti i cavi siano posati e fissati in modo sicuro.

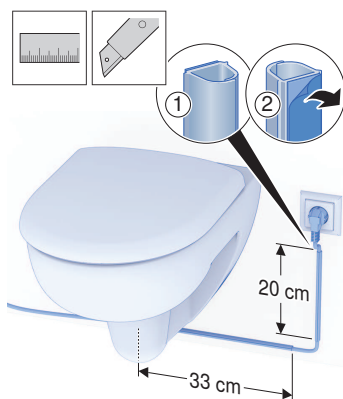

**2** Disporre le canaline in modo che tutti i cavi siano posati e fissati in modo sicuro.

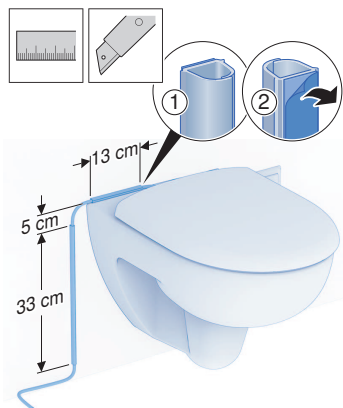

## Collegamento con il telecomando Geberit

**i** Il lavaggio può essere attivato in qualsiasi momento, anche quando nessun utente si trova sulla tavoletta del vaso. Assicurarsi di stare seduti sulla tavoletta del vaso prima di avviare il lavaggio.

► Collegare l'apparecchio Geberit AquaClean all'alimentazione elettrica e premere il tasto di comando <+> sul proprio telecomando per circa 10 secondi.

- ✓ Assicurarsi di essere nelle vicinanze dell'apparecchio.

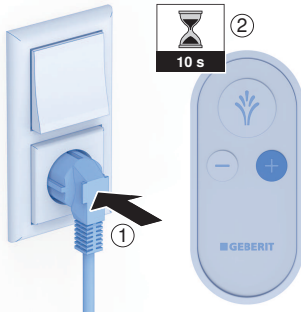

- ✓ Il collegamento viene stabilito, questo può richiedere alcuni secondi.
- ✓ L'apparecchio Geberit AquaClean è pronto per l'entrata in esercizio.

## Collegamento con l'app Geberit

- 1 Collegare l'apparecchio Geberit AquaClean all'alimentazione elettrica e premere il tasto di comando <+> sul proprio telecomando per circa 10 secondi.

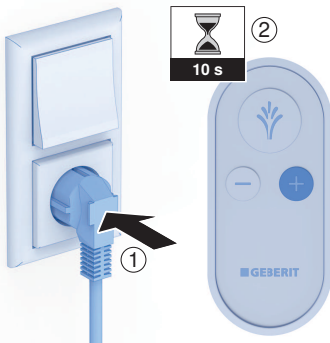

- 2 Aprire l'app Geberit.
  - ✓ Assicurarsi di essere nelle vicinanze dell'apparecchio.

- 3 Selezionare il Paese e la lingua e confermare con [CONTINUA].

- 4 Avviare la ricerca con [Aggiungi (Cerca prodotti)].
  - ✓ Viene visualizzato l'apparecchio Geberit AquaClean.

- 5 Collegare il proprio apparecchio Geberit AquaClean con [Connetti ora].



- ✓ Il collegamento viene stabilito, questo può richiedere alcuni secondi.
- ✓ L'apparecchio Geberit AquaClean è pronto per l'entrata in esercizio.

## ATTENZIONE

### L'apparecchio non si collega con l'app Geberit

L'apparecchio Geberit AquaClean non si collega con l'app Geberit entro 10 minuti o deve essere collegato con un secondo smartphone.

- ▶ Staccare la spina elettrica e reinserirla dopo circa 10 secondi. Premere quindi il pulsante <+> sul telecomando per circa 30 secondi per riavviare il pairing.

## Fuoriuscita di acqua – Situazione e soluzioni

Se l'apparecchio dovesse rovesciarsi e dovesse fuoriuscire acqua, il modulo tecnico potrebbe venire a contatto con l'acqua. Se il modulo tecnico viene a contatto con l'acqua procedere nel modo seguente:

- 1** Staccare l'apparecchio dall'alimentazione elettrica.
- 2** Assicurarsi che il modulo tecnico non si trovi nella zona in cui è fuoriuscita l'acqua.
- 3** Nel caso in cui il modulo tecnico sia venuto a contatto con l'acqua, lasciarlo asciugare completamente.
- 4** Asciugare completamente il pavimento in modo che non vi sia più acqua.
- 5** Una volta che l'apparecchio si è asciugato e non è più presente acqua nella zona d'installazione, reinstallarlo secondo le istruzioni per l'uso.



Nel caso in cui l'apparecchio Geberit AquaClean dovesse presentare danni, contattare Geberit o rispedirlo immediatamente a Geberit.

# Uso dell'apparecchio

---

## Concetto operativo

È possibile azionare l'apparecchio tramite il telecomando Geberit o l'app Geberit Home.

---

**i** Il telecomando dell'apparecchio Geberit AquaClean è disattivato finché l'apparecchio è collegato all'app Geberit Home.

## Scoprire il telecomando Geberit

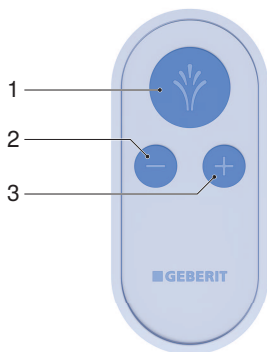

- 1 Tasto di comando <Lavaggio>: avviare e arrestare la funzione di lavaggio
- 2 Tasto di comando <->: ridurre l'intensità del getto
- 3 Tasto di comando <+>: aumentare l'intensità del getto

## Uso del lavaggio anale

- i** Il lavaggio può essere attivato in qualsiasi momento, anche quando nessun utente si trova sulla tavoletta del vaso. Assicurarsi di stare seduti sulla tavoletta del vaso prima di avviare il lavaggio.

### Prerequisito

- L'utente occupa la tavoletta del vaso.
- ▶ Premere brevemente e una volta sola il pulsante <Lavaggio>.



### Risultato

- ✓ Il lavaggio inizia.

## Impostazione dell'intensità del getto

### Prerequisito

- Il lavaggio è in corso.
- ▶ Premere il pulsante <+> per aumentare l'intensità del getto. Premere il pulsante <-> per ridurre l'intensità del getto.

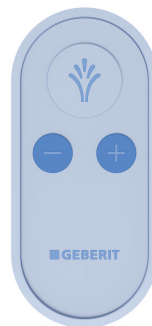

### Risultato

- ✓ Il getto d'acqua si rafforza o si indebolisce.
- i** L'intensità del getto può essere impostata su 3 livelli.

## Regolazioni aggiuntive dell'apparecchio nella Geberit Home App

Regolazione	Campo di regolazione	Impostazione predefinita
Temperatura del getto d'acqua	livello 1-5	livello 4
Acqua calda in caso di funzione di lavaggio	on/off	on



# Come pulire e decalcificare l'apparecchio

## Istruzioni di manutenzione

Avete scelto un prodotto dotato di una superficie di elevata qualità. Osservare le seguenti istruzioni per la manutenzione.

Il costruttore declina ogni responsabilità per danni al prodotto provocati da pulizia e manutenzione errate.

## Raccomandazioni generali per la pulizia e la decalcificazione

Il rispetto degli intervalli di pulizia garantisce che il vaso bidet funzioni correttamente. Le attività di pulizia devono essere eseguite solo con i prodotti per la pulizia e gli apparecchi di pulizia adatti.

### ATTENZIONE

#### Decalcificanti aggressivi

Decalcificanti non adatti possono danneggiare l'apparecchio.

- ▶ Per la decalcificazione utilizzare esclusivamente il decalcificante Geberit AquaClean .
- ▶ Osservare il capitolo Decalcificazione dell'apparecchio.

### ATTENZIONE

#### Prodotti per la pulizia aggressivi e abrasivi

Una pulizia con prodotti per la pulizia aggressivi e abrasivi può provocare danni alla superficie.

- ▶ Utilizzare prodotti per la pulizia Geberit AquaClean.
- ▶ Osservare le istruzioni sulla pulizia e la cura.

Intervallo	Attività
Quotidianamente	<ul style="list-style-type: none"> <li>▶ Asciugare le gocce d'acqua con un panno morbido privo di pelucchi per evitare macchie di calcare.</li> </ul>
Settimanalmente	<ul style="list-style-type: none"> <li>▶ Svuotare il serbatoio dell'acqua. Pulire il serbatoio dell'acqua e il coperchio con un panno morbido e privo di pelucchi e un prodotto per la pulizia adatto. Riempire il serbatoio dell'acqua solo con acqua di qualità potabile (acqua fredda).</li> <li>▶ Pulire il modulo tecnico con un panno morbido e privo di pelucchi e un prodotto per la pulizia adatto.               <ul style="list-style-type: none"> <li>✓ Durante la pulizia, scollegare sempre l'apparecchio dall'alimentazione elettrica.</li> <li>✓ Il modulo tecnico non deve essere immerso in acqua.</li> </ul> </li> <li>▶ Controllare l'erogatore, comprese le ventose per vuoto e, se necessario, pulire o sostituire. → Vedere "Pulizia delle ventose e dell'erogatore", pagina 115.</li> </ul>
Annualmente	<ul style="list-style-type: none"> <li>▶ Decalcificare il proprio apparecchio. → Vedere "Decalcificazione dell'apparecchio", pagina 116.</li> </ul>

## Istruzioni generali per la manutenzione

- Non utilizzare prodotti per la pulizia che contengano cloro o acido, oppure che siano corrosivi.
- Non utilizzare prodotti per la pulizia abrasivi.
- Per la pulizia non utilizzare oggetti affilati o appuntiti.
- Assicurarsi che nel bagno ci siano un'efficiente aerazione e un'adeguata temperatura ambiente.
- Proteggere la superficie dallo sbiadimento per esposizione eccessiva alla luce e al sole.

## Pulizia della superficie



### AVVERTENZA

#### Pericolo di morte per scossa elettrica

Una pulizia non appropriata può provocare gravi lesioni e la morte.

- ▶ Prima della pulizia, interrompere l'alimentazione elettrica.
- ▶ Lasciare asciugare completamente tutte le superfici prima di riaccendere l'alimentazione elettrica.

**1** Pulire le superfici. A tale scopo rispettare le istruzioni per la manutenzione corrispondenti.

**2** Asciugare le superfici con un panno morbido privo di pelucchi.

## Pulizia delle ventose e dell'erogatore

### Prerequisito

- La ventosa è sporca e non aderisce più alla superficie.
- L'erogatore è sporco.
- L'erogatore e il tubo di alimentazione dell'acqua devono essere sostituiti dopo circa 6 mesi.
- Il serbatoio dell'acqua è svuotato.

- 1 Smontare l'unità di lavaggio con il tubo di alimentazione dell'acqua per pulirlo.

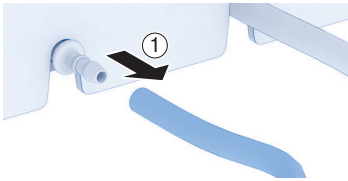

- 2 Pulire la ventosa e l'erogatore sciacquandoli con acqua pulita calda e un prodotto per la pulizia delicato.

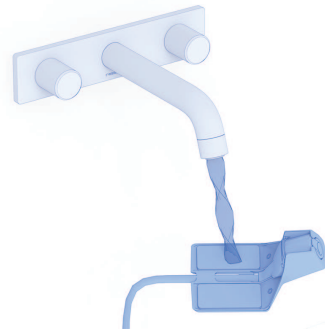

- 3 Lasciare asciugare l'erogatore per 30 minuti a temperatura ambiente.

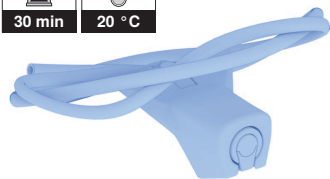

- ✓ La ventosa e l'erogatore vengono puliti e la ventosa aderisce di nuovo alla superficie.

- 4 Riattaccare l'erogatore al vaso. → Vedere "Applicazione dell'erogatore", pagina 104.

# IT

## Decalcificazione dell'apparecchio

**i** Si noti che è anche possibile eseguire la decalcificazione tramite l'app Geberit Home utilizzando le istruzioni passo dopo passo lì disponibili.

- 1** Rimuovere il serbatoio dell'acqua dal modulo tecnico.

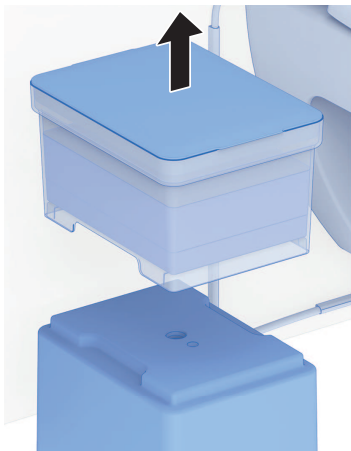

- 2** Svotare l'acqua.



- 3** Versare un flacone (125 ml) di decalcificante Geberit nel serbatoio dell'acqua.



- 4** Riempire il serbatoio dell'acqua per metà con acqua.  
✓ Riempirlo solo con acqua di qualità potabile (acqua fredda).



- 5** Chiudere il serbatoio dell'acqua con il coperchio.
- ✓ Il coperchio deve poggiare correttamente sul serbatoio dell'acqua per assicurare che non penetrino impurità.



- 6** Posizionare il serbatoio dell'acqua con il coperchio sul modulo tecnico.

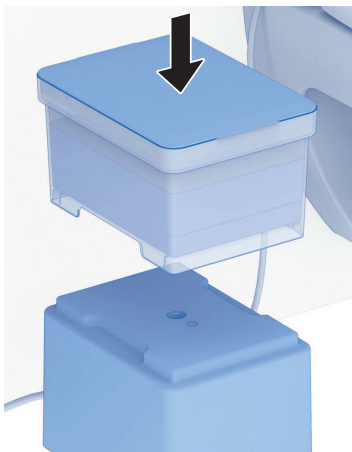

- 7** Premere il tasto di comando <-> e <Lavaggio> contemporaneamente per 5 secondi per avviare il programma di decalcificazione.



- ✓ Viene avviato il programma di decalcificazione, il che può richiedere circa 30 minuti.
- ✓ Il programma di decalcificazione è terminato non appena il serbatoio dell'acqua è completamente vuoto.

- 8** Rimuovere il serbatoio dell'acqua dal modulo tecnico.



- 9** Riempire il serbatoio dell'acqua per metà con acqua.
- ✓ Riempirlo solo con acqua di qualità potabile (acqua fredda).



- 10** Chiudere il serbatoio dell'acqua con il coperchio.
- ✓ Il coperchio deve poggiare correttamente sul serbatoio dell'acqua per assicurare che non penetrino impurità.



- 11** Posizionare il serbatoio dell'acqua con il coperchio sul modulo tecnico.

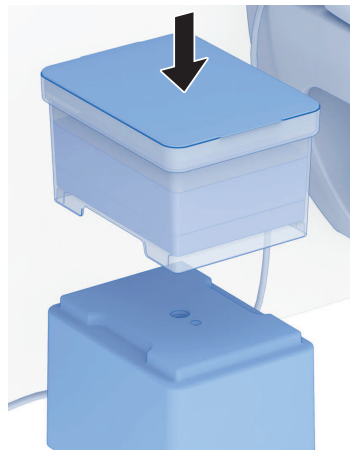

- 12** Premere il tasto di comando <Lavaggio> per avviare il programma di risciacquo.



- ✓ Viene avviato il programma di risciacquo, che può durare circa 10 minuti.

**13** Riempire completamente d'acqua il serbatoio dell'acqua.

- ✓ Riempirlo solo con acqua di qualità potabile (acqua fredda).



**14** Chiudere il serbatoio dell'acqua con il coperchio.

- ✓ Il coperchio deve poggiare correttamente sul serbatoio dell'acqua per assicurare che non penetrino impurità.

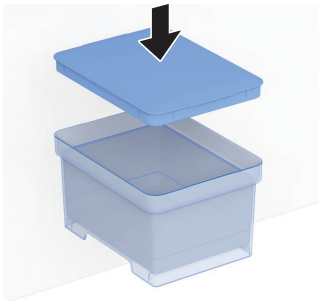

- ✓ Al termine del programma di risciacquo, l'apparecchio è di nuovo pronto per l'entrata in esercizio.

## Sostituzione della batteria del telecomando

### Prerequisito

- Durante l'intero processo, il telecomando si trova nel raggio d'azione del vaso bidet.

**1** Rimuovere la batteria esaurita. Smaltire la batteria esaurita in modo appropriato.

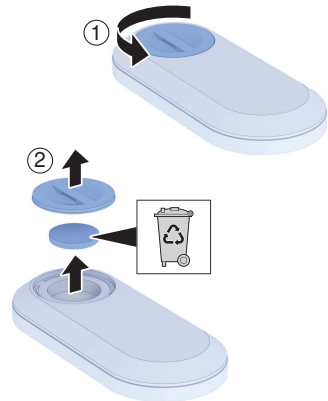

**2** Inserire una nuova batteria del tipo CR2032.

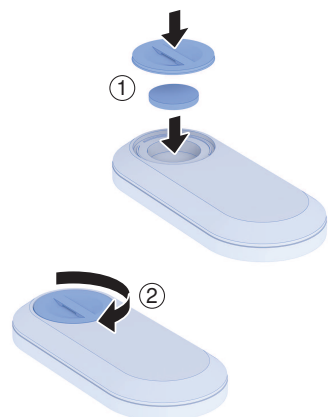

## **Gruppo Geberit e la sostenibilità**

Come leader del mercato europeo nel settore sanitario, Geberit è sinonimo di risparmio idrico, efficienza delle risorse ed edilizia sostenibile. Il gruppo dimostra da decenni che un'attività commerciale di successo a lungo termine è compatibile con un modo di agire ecologico e sociale. Una gestione aziendale orientata alla sostenibilità aiuta contemporaneamente a risparmiare costi e a minimizzare i rischi. Geberit vuole essere un modello per i clienti, i fornitori e gli altri partner e imporre nuovi standard. Rientrano in questa filosofia prodotti a risparmio d'acqua e sostenibili, una produzione sicura, ecologica ed efficiente nei confronti delle risorse, un approvvigionamento e una logistica con elevati standard ambientali ed etici, nonché buone condizioni di lavoro per oltre 12 000 collaboratori impegnati e competenti in tutto il mondo. La responsabilità sociale viene tra l'altro assunta nell'ambito di progetti di assistenza a livello mondiale intorno alla competenza principale relativa all'acqua.

## **Ecodesign – ecobilancio**

La base per la realizzazione di prodotti sostenibili è costituita da un processo d'innovazione sistematico, nel quale vengono selezionati materiali e principi di funzionamento possibilmente ecologici, vengono minimizzati i rischi e si ambisce a un'elevata efficienza delle risorse. Su richiesta, per questo prodotto può essere fornito un ecobilancio dettagliato.

## **Consigli ecologici**

Questo prodotto è stato sviluppato con la massima accuratezza anche dal punto di vista del consumo energetico, idrico e delle altre risorse (vedere anche i dati tecnici). Ciascun utente può ridurre l'impronta ecologica seguendo le presenti indicazioni:

- Spegnere l'apparecchio durante le vacanze.
- Interrompere manualmente la funzione di lavaggio per risparmiare acqua calda.
- Utilizzare poca carta per asciugarsi.
- Spegnere la funzione di riscaldamento del boiler quando non avete bisogno di un getto d'acqua caldo.
- Utilizzare prodotti per la pulizia ecologici.
- Manutene regolarmente l'apparecchio e trattarlo con cura per prolungarne la durata.
- Restituire l'apparecchio a Geberit o ad un partner autorizzato per lo smaltimento a regola d'arte.



## Smaltimento

---

### Smaltimento degli apparecchi elettrici ed elettronici usati



Il simbolo del bidone dell'immondizia su ruote con una croce sopra indica che i Rifiuti da Apparecchiature Elettriche ed Elettroniche (RAEE) non vanno smaltiti nella raccolta indifferenziata, ma conferiti nella raccolta differenziata. Gli utenti finali sono legalmente obbligati a riconsegnare le vecchie apparecchiature ai centri di raccolta pubblici, al rivenditore o a Geberit perché vengano smaltite. Molti rivenditori di apparecchiature elettriche ed elettroniche sono obbligati a ritirare gratuitamente i RAEE. Per la restituzione a Geberit è necessario contattare la società di vendita o di assistenza responsabile.

Le batterie e gli accumulatori usati che non sono racchiusi nel vecchio apparecchio, nonché le lampade che possono essere rimosse dall'apparecchio vecchio senza essere distrutte, devono essere separati dal vecchio apparecchio prima di essere consegnati a un centro di smaltimento.

Se nell'apparecchio vecchio sono memorizzati dati personali, gli utenti finali sono responsabili della loro eliminazione prima della consegna a un centro di smaltimento.

## **Garanzia per il cliente finale**

La presente garanzia per il cliente finale vale in aggiunta alla responsabilità di legge per vizi della cosa della vostra controparte, senza comprometterne l'efficacia.

La società Geberit ("Geberit") responsabile del luogo in cui viene installato il prodotto Geberit AquaClean ("prodotto"), offre al cliente finale la seguente garanzia relativamente al prodotto identificato dal numero di serie sul certificato di garanzia:

1. A partire dalla data d'installazione presso il cliente finale, Geberit garantisce per la durata di 3 anni ("periodo di garanzia") che il prodotto non presenta difetti di materiale e di produzione. La garanzia comprende quanto segue:
  - nei primi 2 anni del periodo di garanzia, in caso di difetti di materiale e di produzione Geberit assicura la riparazione o la sostituzione gratuita dei pezzi difettosi tramite un servizio clienti incaricato da Geberit.
  - Nel terzo anno del periodo di garanzia, in caso di difetti di materiale e di produzione, Geberit assicura la fornitura gratuita dei pezzi di ricambio corrispondenti al servizio clienti autorizzato da Geberit incaricato della riparazione dal cliente finale.
2. Ulteriori rivendicazioni del cliente finale nei confronti di Geberit sono escluse dalla presente garanzia.
3. Le rivendicazioni di garanzia sono valide esclusivamente nei seguenti casi:
  - Non è stata apportata alcuna modifica al prodotto, in particolare non sono stati rimossi o sostituiti pezzi e non sono state effettuate installazioni aggiuntive.
  - Il difetto del prodotto non è stato causato da un'installazione o un'utilizzo inappropriato oppure da una pulizia o una manutenzione insufficiente.
  - Le rivendicazioni nel terzo anno del periodo di garanzia sono valide solo entro 90 giorni lavorativi, calcolati dalla data di installazione.
4. La garanzia vale solo se il prodotto è stato installato in paesi dove Geberit è presente con una società di vendita propria o tramite un partner commerciale.
5. La garanzia è esclusivamente soggetta al diritto materiale del paese nel quale Geberit ha la propria sede commerciale. Si esclude espressamente l'applicazione della Convenzione delle Nazioni Unite sui contratti di vendita internazionale di merci. Quale foro competente per eventuali controversie legate alla presente garanzia viene esclusivamente riconosciuto quello presente nella sede di Geberit.

## Dati tecnici e conformità

### Dati tecnici

Dimensioni	18,5x24,5x30,5 (LxPxA)
Peso	3,1 kg
Volume max del serbatoio dell'acqua	3 l
Tensione nominale	230 V CA
Frequenza di rete	50 Hz
Potenza assorbita	1850 W
Potenza assorbita in standby	≤ 0,5 W
Grado di protezione	IPX4
Classe di isolamento	I
Campo di frequenza	2400–2483,5 MHz
Massima potenza di uscita	0 dBm
Tecnologia radio	Bluetooth® Low Energy <sup>1)</sup>
Collegamento alla rete elettrica	Collegamento alla rete elettrica tramite spina elettrica
Durata del getto	30 s
Numero di livelli di pressione getto d'acqua	3
Temperatura dell'acqua	34–40 °C
Temperatura d'esercizio	5–40 °C

<sup>1)</sup> Il marchio Bluetooth® e i suoi loghi sono proprietà di Bluetooth SIG, Inc. e vengono utilizzati da Geberit sotto licenza.

### Dichiarazione di conformità UE semplificata

Con la presente, il costruttore Geberit International AG, dichiara che il tipo di apparecchiatura radio Geberit AquaClean Cama è conforme alla direttiva 2014/53/UE.

Il testo completo della dichiarazione di conformità UE è disponibile al seguente indirizzo Internet: <https://doc.geberit.com/969879000.pdf>.

---

**Geberit International AG**  
**Schachenstrasse 77, CH-8645 Jona**  
**documentation@geberit.com**  
**www.geberit.com**

